

SRB



Non  
bestemmiare  
adopera USAG  
utensili professionali



**SUPER  
OFFER**

---

**2026**

66/2026  
Promocija važi do 31/03/2027

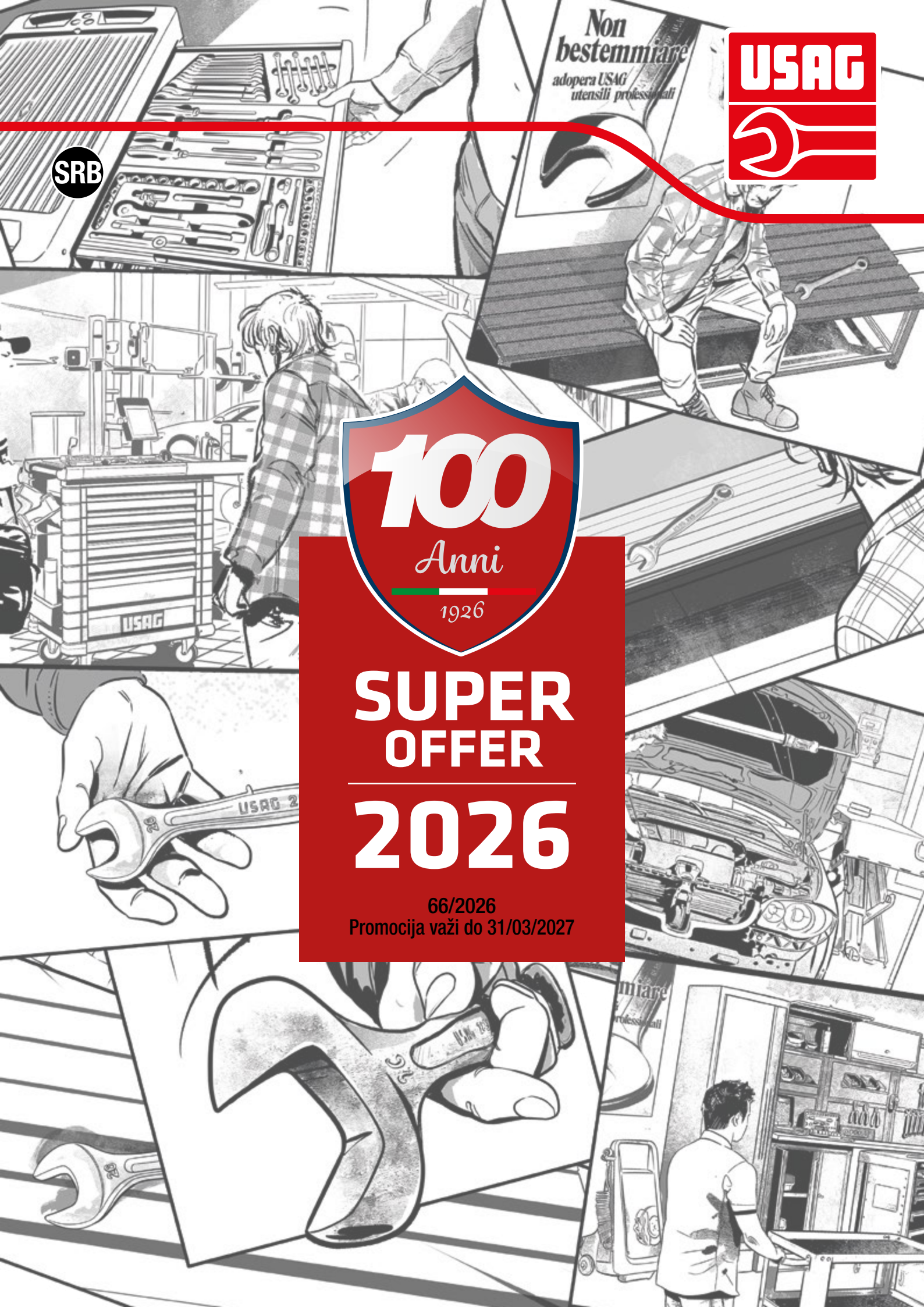

# THE RED HOUSE



**SOMETHING IS  
ABOUT TO HAPPEN...**

SCAN THE QR



STAY TUNED



## Monografija

**USAG slavi 100 godina istorije, strasti i inovacija.**

Da bismo obeležili ovu godišnjicu, odlučili smo da uradimo nešto posebno: originalnu monografiju, nekonvencionalnu, dizajniranu i kreiranu specijalno za vas. Ne samo jednostavna komemorativna priča, već projekat sposoban da vas iznenadi i ponudi vam iskustvo za razliku od bilo kog drugog.

Da li ste radoznali? Potražite USAG monografiju: možda otkrijete nešto neočekivano, sadrži mnogo više nego što zamišljate!

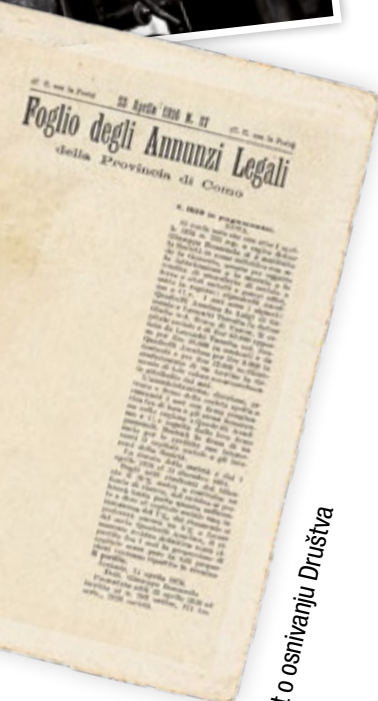

Akt o osnivanju Društva

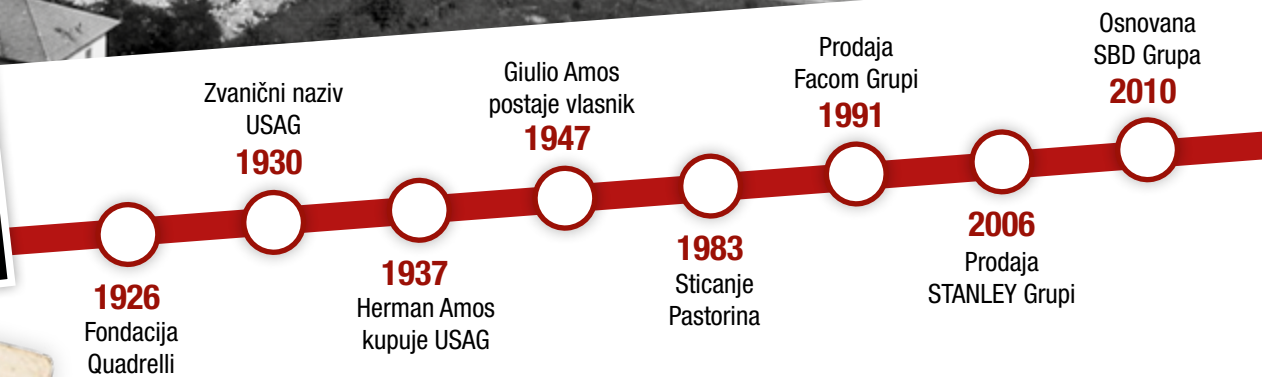

## Priča o naših 100 godina

Kompanija je osnovana u Gemoniju 1. aprila 1926. godine, na inicijativu Anselma Kuadrellija i Teresite Luraschi. Od samog početka, proizvodnja ručnog alata je zaživela u "Ca 'Rossa", na zemljištu koje je obezbedio sam Kuadrelli.

Godine 1930., odlaskom osnivača, kompanija je preuzela ime "Utensileria Societa Anonima Gemonio" (USAG). Godina 1937. označila je odlučujuću prekretnicu: kompaniju je kupio Hermann Amos, preduzetnik nemačkog porekla rođen u Akvileji i sa prebivalištem u Milanu, koji je počeo da širi fabriku. Od 1947. do 1991. godine, rukovodstvo je prešlo na njegovog sina Giulio Amos, koji je odigrao ključnu ulogu u rastu USAG-a tokom italijanskog ekonomskog buma, zahvaljujući alatima velikog kvaliteta i pouzdanosti.

U 1991, USAG je prodat francuskoj grupi Facom; u 2006. godini postala je deo američke grupe STANLEY i, od 2010. godine, deo je Stanley Black & Decker, strukture koja i danas postoji i posluje na tržištu.

U ovom multinacionalnom kontekstu, kompanija je uspeła da održi svoj identitet i autonomiju, jačajući se kroz produktivne, tehnološke, komercijalne i marketinške sinergije.



## OTKRIJTE NOVITETE 2026



**New**

**XGRIP**

**Strana 6**



**ICONIC PRODUCT**

**Strana 46**



**New**

**JUST**

**Strana 92**



**New**

Ormaríci s točkovima

**Strana 18**



**New**

Nameštaj za radionice

**Strana 28**



**New**

Radni stolovi

**Strana 32**



**New**

Pomoćna kolica

**Strana 36**



Torbe i koferi za alat

**Strana 38**



Asortimani

**Strana 42**



**New**

Koferi za održavanje

**Strana 41**



Odvijači

**Strana 48**



Šestougaoni ključevi i umeci

**Strana 50**



Ključevi

**Strana 52**



**New**

Klešta

**Strana 54**



Čegrtaljke i nasadni umeci

**Strana 60**



**New**

Kontrolisano pritezanje

**Strana 62**



Osvetljenje

**Strana 65**



Elektrotehnika

**Strana 66**



**New**

Klešta za zakivanje

**Strana 68**



**New**

Bilten

**Strana 72**



Za automobile

**Strana 76**



Pneumatski alati i dodaci

**Strana 84**



**New**

Udobnost i zaštita

**Strana 91**

## SVE PREDNOSTI X-Grip TEHNOLOGIJE



### OŠTEĆENI ŠRAFOVI

X-Grip vam omogućava da efikasno radite na novim i teško oštećenim šrafovima: alat neće izgubiti svoj hvat na šrafu, omogućavajući vam da nastavite sa radom.



### PRENOS OBRTNOG MOMENTA

Hvat koji X-Grip profil vrši na glavu novog šrafa omogućava prenos većeg obrtnog momenta u poređenju sa standardnim profilima. Ovo je prava prednost kada se radi o novom šrafu zategnutom visokim momentom, što otežava njegovo otpuštanje.



### SPREČAVA OŠTEĆENJA

X-Grip profili su dizajnirani da spreče oštećenja profila novih šrafova. Korišćenjem X-Grip alata, novi šrafovi će imati duži vek trajanja.

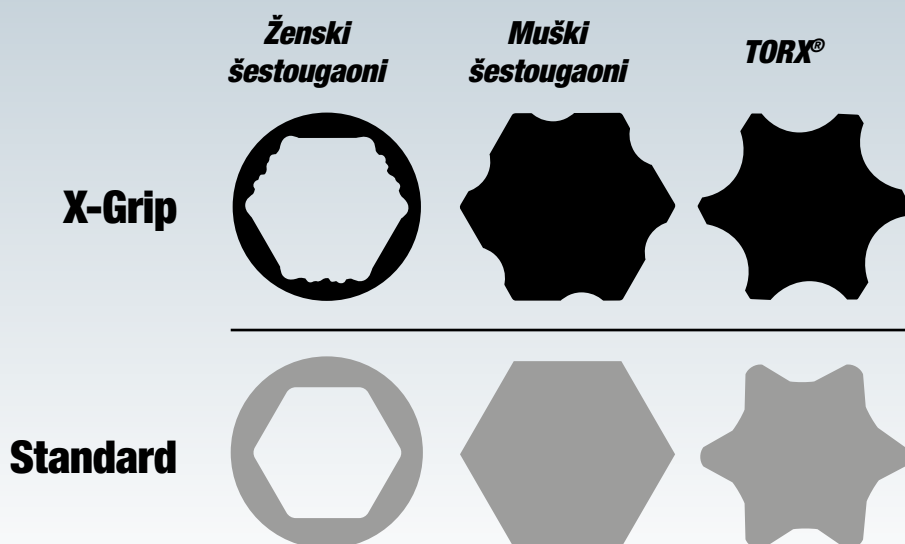



YouTube

# KOMBINOVANI KLJUČ 285 X

## NAGIBLJEN OTVOREN KRAJ

pod uglom od 15° u odnosu na osu ključa

## DVOSTRUKA T SEKCIJA

Odlična otpornost na savijanje

## POSEBAN PRSTENASTI OBLIK

Savršen za poslove na teško dostupnim navrtkama

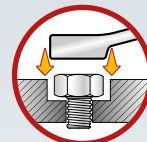

## +30% DUŽI NEGO STANDARDNI KOMBINOVANI KLJUČ 285

Omogućava pritezanje i do 30% većim momentom nego standardni ključ.



## SPECIJALNI X-Grip PROFIL

Efikasan čak i na teško oštećenim šrafovim. Na novim šrafovim prenosi veći obrtni moment i čuva vek trajanja profila šrafa.



8  
KOM.

8÷19 mm



## 285 X/B8

U02850950

Komplet 8 kombinovanih ključeva sa specijalnim profilima

- 285 X/8-10-11-12-13-14-17-19 mm.
- Isporučuje se s torbom od snažne tkanine koja se može smotati

12  
KOM.

8÷19 mm



## 285 X/B12

U02850951

Komplet 12 kombinovanih ključeva sa specijalnim profilima

- 285 X/8-9-10-11-12-13-14-15-16-17-18-19 mm.
- Isporučuje se s torbom od snažne tkanine koja se može smotati

8  
KOM.

8÷19 mm



## 285 X/DS8

U02850954

Komplet 8 kombinovanih ključeva sa specijalnim profilima

- 285 X/8-10-13-14-15-16-17-19 mm.
- Isporučuje se sa plastičnim držačem smotati

14  
KOM.

6÷19 mm



## 285 X/DS14

U02850955

Komplet 14 kombinovanih ključeva sa specijalnim profilima

- 285 X/6-7-8-9-10-11-12-13-14-15-16-17-18-19 mm.
- Isporučuje se sa plastičnim držačem

## NAGLAVCI 235 X I 235 XL



YouTube

**SPECIJALNI HROM-VANADIJUM ČELIK**  
Hromirana završna obrada



### SPECIJALNI X-Grip PROFIL

*Efikasan čak i na teško oštećenim šrafovim.*  
*Na novim šrafovim prenosí veći obrtni moment i čuva vek trajanja profila šrafa.*

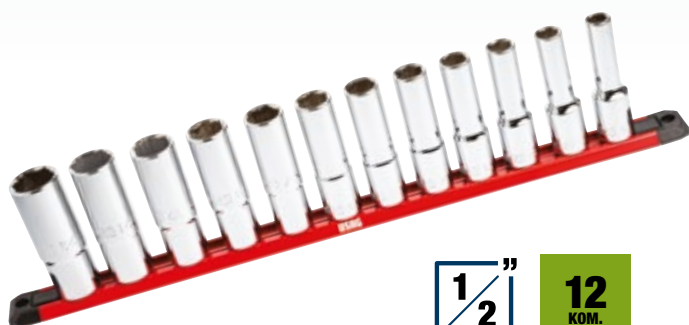

$\frac{1}{2}$ " 12 KOM.

**235 1/2" XL/SE12**  
U02354101

Komplet od 12 šestougaonih naglavaka sa specijalnim profilom

10-11-12-13-14-  
15-16-17-18-19-  
21-22 mm

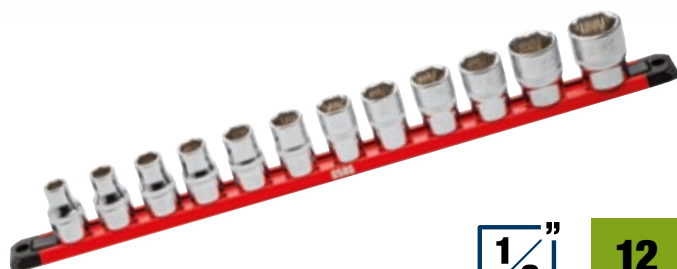

$\frac{1}{2}$ " 12 KOM.

**235 1/2" X/SE12**  
U02350501

Komplet od 12 šestougaonih naglavaka sa specijalnim profilom

10-11-12-13-14-  
15-16-17-18-19-  
22-24 mm



$\frac{1}{4}$ " 10 KOM.

**235 1/4" X/SE10**  
U02350500

Komplet od 10 šestougaonih naglavaka sa specijalnim profilom

5,5-6-7-8-9-10-  
11-12-13-14 mm

### MAGNETNI DRŽAČ ZA ZAKLJUČAVANJE NAGLAVAKA 559 A

- Magnetna osnova zaštićena gumenim slojem: ne oštećuje površinu
- Kopče podesive za 360°, za brzo prepoznavanje veličine naglavka



# NASADNI KLJUČEVI 234 X I 234 MX

## SPECIJALNI HROM- VANADIJUM ČELIK

Hromirana završna obrada

## SPECIJALNI HROM-VANADIJUM ČELIK

Hromirana završna obrada

## SPECIJALNI X-Grip PROFIL

*Efikanas čak i na teško  
oštećenim šrafovim.*  
*Na novim šrafovim*  
*prenosi veći obrtni*  
*moment i čuva vek*  
*trajanja profila šrafa.*

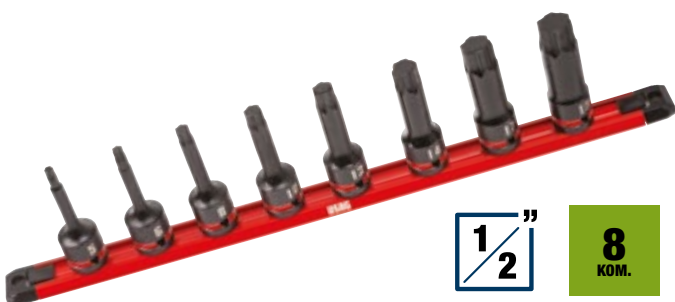

1/2"

8  
KOM.



### 234 1/2"MX/SE8

U02340850

Set od 8 udarnih nastavaka sa specijalnim X-Grip šesterougaonim profilom za šrafove sa šesterougaonim glavama

5-6-8-10-12-  
14-17-19 mm



1/2"

8  
KOM.



### 234 1/2"X/SE8

U02342150

Set od 8 nastavaka sa specijalnim X-Grip šesterougaonim profilom za šrafove sa šesterougaonim glavama

5-6-8-10-12-  
14-17-19 mm

**EFIKASNOST  
X-GRIP-A.  
SNAGA  
UDARACA.**



**NASTAVCI ZA RAČNU  
SA INTEGRISANIM  
BITOM**



## SPECIJALNI X-Grip PROFIL

*Efikasan čak i na teško oštećenim šrafovim.* Na novim šrafovim prenosi veći obrtni moment i čuva vek trajanja profila šrafa.



**6**  
KOM.



YouTube

2,5-3-4-5-  
6-8 mm

## 280 HX/SE6

**U02802460**

**Komplet od 6 ugaonih šestougaonih ključeva sa specijalnim profilima i rukohvatom od dva materijala**

- 280 HX/2,5-3-4-5-6-8 mm.
- Ergonomski rukohvat od dva materijala sa premazom protiv klizanja
- Dizajn razvijen za sigurno držanje tokom rada
- Visokolegirani specijalni čelik
- Obrada od cink-fosfata za visoku otpornost na koroziju



**9**  
KOM.



YouTube

1,5-2-2,5-3-4-5-  
6-8-10 mm

## 280 X/S9

**U02800485**

**Komplet od 6 ugaonih šestougaonih ključeva sa specijalnim profilima i rukohvatom od dva materijala**

- 280 HX/2,5-3-4-5-6-8 mm.
- Ergonomski rukohvat od dva materijala sa premazom protiv klizanja
- Dizajn razvijen za sigurno držanje tokom rada
- Visokolegirani specijalni čelik
- Obrada od cink-fosfata za visoku otpornost na koroziju



**9**  
KOM.



YouTube

2-2,5-3-4-5-  
6-7-8 mm



Držać bitova

## 660 X/B9

**U06600100**



**Komplet bitova sa specijalnim profilima**

- Posebni šestougaoni profil X-Grip: savršeno prijanjanje na novim ili oštećenim šestougaonim udubljenjima, do 92%
- Specijalni čelik sa fosfatiranom završnom obradom
- Uključujući naglavak za držanje bitova od 1/4-1/4"
- Isporučuje se u kompaktnoj vrećici od tkanine

OPIS	ARTIKAL/VELICINA	KOM.
Bitova sa specijalnim profilima	660 X 2-2,5-3-4-5-6-7-8	8
Držać bitova	684 1/4	1



## SPECIJALNI X-Grip PROFIL

*Efikanan čak i na teško oštećenim šrafovim. Na novim šrafovim prenosi veći obrtni moment i čuva vek trajanja profila šrafa.*



New

### 280 HXTX/SE8

U02802451

**Set od 8 ključeva sa specijalnim drškom TORX® X-Grip profilom i bi-materijalnom drškom**

- Ergonomska bi-materijalna drška sa premazom protiv klizanja
- Dizajniran za siguran hvat tokom rada
- Specijalni visoko-legirani čelik
- Završna obrada cink-fosfatom za visoku otpornost na koroziju

8  
KOM.



**T8-T10-T15-T20-  
T25-T27-T30-T40**



### 280 HXTX/SE6

U02802450

**Set od 6 ključeva sa specijalnim drškom TORX® X-Grip profilom i bi-materijalnom drškom**

- Ergonomska bi-materijalna drška sa premazom protiv klizanja
- Dizajniran za siguran hvat tokom rada
- Specijalni visoko-legirani čelik
- Završna obrada cink-fosfatom za visoku otpornost na koroziju

6  
KOM.



**T8-T10-T15-T20-T25-T30**

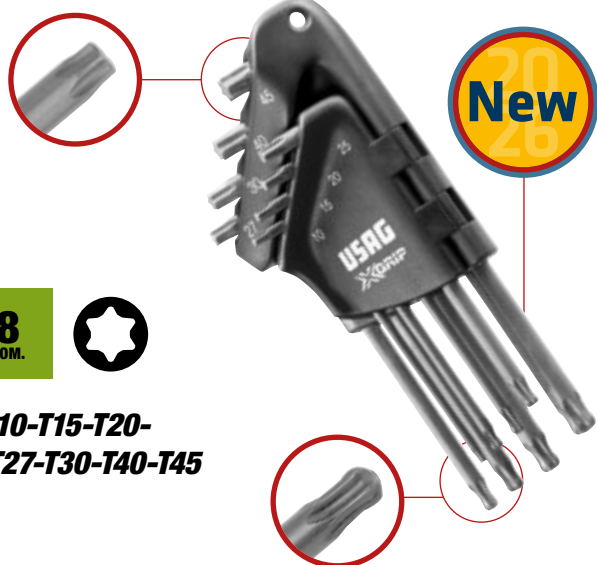

New

### 280 XTX/S8

U02800080

**Set od 8 TORX® ključeva sa specijalnim X-Grip profilima**

- Izrađeni od visokolegiranog specijalnog čelika
- Cink-fosfatna završna obrada za visoku otpornost na koroziju
- Plastični držač

8  
KOM.



**T10-T15-T20-  
T25-T27-T30-T40-T45**



28  
KOM.



Držač bitova 



## 660 XTE/S28

U06600113

**Set bitova sa šestougaonim i specijalnim X-Grip TORX® profilima**

- Izrađeni od specijalnog čelika sa fosfatiranom završnom obradom
- Isporučuju se u plastičnom držaču



1,5-2-2,5-3-4-5-  
5,5-6-7-8-9-10 mm



5-6 mm



T6-T7-T8-T9-T10-T15-T20-T25-  
T27-T30-T40-T45-T47-T50



11  
KOM.



Držač bitova 



## 660 X/S11

U06600111

**Komplet bitova sa specijalnim profilima**

- Specijalni čelik sa fosfatiranom završnom obradom
- Isporučuju se u plastičnom držaču



2-2,5-3-4-5-6-  
7-8-9-10 mm



11  
KOM.



Držač bitova 



## 660 XSTX/S11

U06600112

**Set TORX® bitova sa specijalnim X-Grip profilom**

- Izrađeni od specijalnog čelika sa fosfatiranom završnom obradom
- Isporučuju se u plastičnom držaču



T6-T8-T10-T15-T20-T25-  
T27-T30-T40-T50



## SISTEM ZA BRZO OSLOBAĐANJE

Držači bitova se izdvajaju naprednim sistemom za izvlačenje, koji omogućava brzo i sigurno uzimanje bitova sa držača jednom rukom.

# KOMBINOVANE KLEŠTA 151 X

## SPECIJALNE ČELJUSTI ZA OŠTEĆENE ŠRAFOVE I NAVOJE.

**INDUCTION-  
OČVRSNUTE IVICE**

**KOMPAKTNA GLAVA**  
Za odličnu pristupačnost.

**ERGONOMIČAN RUKOHVAT  
OD BIMATERIJALA**

**ČELJUSTI SA SPECIJALNIM  
UNUTRAŠNJIM PROFILOM**  
*Omogućavaju frontalni hvat na  
prečnicima do 15 mm.  
Efikasne čak i sa malo preostalog  
materijala za hvatanje.*



**151 X**  
**U01510160**

**Kombinovana klešta sa specijalnim X-Grip čeljustima**

- Čeljusti sa specijalnim unutrašnjim profilom za frontalno hvatanje
- šrafova ili navojnih šipki do prečnika 15 mm
- Takođe idealna za frontalno hvatanje malih šestouglova
- Efikasna i na ravnom materijalu, zahvaljujući 4 frontalne kontaktne tačke
- Bočni nazubljeni žljeb za hvatanje okruglog ili šestouglaonog materijala
- Rezne ivice dodatno indukciono kaljene
- Kompaktna glava za odličnu pristupačnost
- Omogućava sečenje meke, srednje tvrde i tvrde metalne žice
- Otvorena šarka sa kovanom spojnicom
- Ergonomske bi-materijalne drške
- Crna završna obrada sa glodanim površinama

**UNIVERZALNE  
VIŠENAMENSKE ČELJUSTI SA  
INTEGRISANIM SEKAČEM**

## ASORTIMAN X-GRIP SETOVA U KUTIJI

Uključuje hex bitove, Torx bitove i X-Grip nastavke.

## SPECIJALNI X-Grip PROFIL

Efikan čak i na teško oštećenim šrafovim.

Na novim šrafovim prenosi veći obrtni moment i čuva vek trajanja profila šrafa.



23  
KOM.



YouTube



Nosač nastavaka



## 609 1/4" SKX

U06090004



### Asortiman sa specijalnim šestougaonim naglancima i butovima

- Kompaktna kutija od dva materijala sa premazom mekim na dodir
- Metalna kopča za zatvaranje
- Veličina naglavka ugravirana u unutrašnjosti

OPIS	ARTIKAL/VELICINA	KOM.
Dvosmerna čegrtaljka	237 1/4" SK	2
Šestougaona nasadna ključa	235 1/4" X 6-8-10-12-13	5
Bitovi za zavrtnjeve sa ravnom glavom -1/4"	660 0,5x4	1
Bitovi za PHILLIPS® zavrtnjeve -1/4"	660 PH 2	1
Bitovi za POZIDRIV® - SUPADRIV® zavrtnjeve -1/4"	660 PZ 2	1
Ključ za bitove	660 Q 1/4"	1
Bitovi sa TORX® profilom	660 XSTX T20-T25-T30-T40	4
Bitova sa specijalnim profilima	660 X 2-2,5-3-4-5-6-7-8	8

## 609 1/4" EAX

U06090003



### Asortiman u bi-materijalnom koferu sa šestougaonim X-Grip nastavcima i bitovima (38 kom)

- Kompaktan bi-materijalni kofer sa soft-touch premazom
- Metalna kopča
- Obeležene veličine unutar kutije

OPIS	ARTIKAL/VELICINA	KOM.
Šesterougaone nastavke sa specijalnim X-Grip profilom	235 1/4" X 5,5-6-7-8-9-10-11-12-13-14 mm	10
Produžeci	236 1/4" 50-100	2
Reverzibilna račna sa zapečaćenim mehanizmom	237 A 1/4"	1
Univerzalni zglobovi	241 1/4"	1
Ručka sa drškom	243 1/4"	1
Bitovi za šrafove sa ravnom glavom	660 0,6x4,5-1x5,5-1,2x6,5	3
Bitovi za PH	660 PH 1-2-3	3
Bitovi za PZ	660 PZ 1-2-3	3
Bitovi sa specijalnim X-Grip profilom	660 X 2-3-4-5-6	5
Specijalni TORX® Tamper Resistant profil	660 XSTX T10-T15-T20-T25-T27-T30-T40	7
Nastavci za držače bitova	660 Q 1/4"	1
Bit za držač nastavaka	684 1/4"-1/4"	1



38  
KOM.



8-10-11-12-13-14-15-16-17-18-  
19-21-22-24-27-30-32 mm



### ČELIČNA DRŠKA

Produžetak uključen u set postaje ručka za nošenje.

1 1/2"

21  
KOM.



Sistem koji vam omogućava da uvek pratite sadržaj seta.



Unutrašnje označavanje sadržanih nastavaka.

609 1/2" EAX  
U06090027

3,7 kg | 55 mm | 335 mm | 180 mm

### Asortiman u bi-materijalnom koferu sa šesterougaonim X-Grip nastavcima

- Bi-materijalni kofer sa soft-touch premazom
- Metalna kopča
- Unutrašnje označavanje veličina sadržanih nastavaka postaje ručka za nošenje
- Modularnost: kofer ima dimenzije modula alata i može se smestiti u fioke H60 mm kolica

OPIS	ARTIKAL/VELICINA	KOM.
Šesterougaoni nastavci sa specijalnim profilom	235 1/2" X 8-10-11-12-13-14-15-16-17-18-19-21-22-24-27-30-32 mm	17
Produžeci	236 1/2" 125-200	2
Reverzibilna račna sa IP51 sertifikatom	237 A 1/2"	1
Univerzalni zglobovi	241 1/2"	1

1 1/2"

5  
KOM.

235 1/2" XL/C5  
U02353900

1 kg | 44 mm | 180 mm | 115 mm

### Asortiman u bi-materijalnom koferu sa dugim nastavcima sa specijalnim X-Grip šesterougaonim otvorom

- Kompaktan bi-materijalni kofer sa soft-touch premazom
- Metalna kopča
- Unutrašnje označavanje veličina sadržanih nastavaka

15-17-19-21-22 mm



## X-Grip MODULI ZA KOLICA ZA ALAT!



### 519 M 613CEAX

U05191068

22  
KOM.

235 1/2" X 8-10-11-12-13-14-15-16-17-18-19-21-22-24-27-30-32 mm · 236 1/2" 125-250 mm · 237 A 1/2" · 240 1/2" N · 241 1/2".

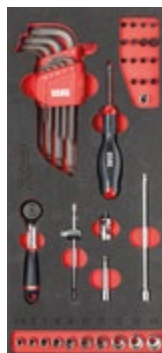

### 519 M 613AEAX

U05191069

41  
KOM.

235 1/4" X 5,5-6-7-8-9-10-11-12-13-14 mm · 236 1/4" 50-100 mm · 237 A 1/4" · 240 1/2" N · 241 1/4" · 243 1/4" · 280 X/S9" · 660 X 2-2,5-3-4-5-6-7-8 mm · 660 XSTX T10-T15-T20-T25-T27-T30-T40 · 684 1/4".

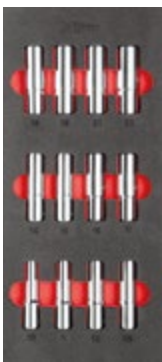

### 519 M 235XL

U05191067

12  
KOM.

235 1/2" XL 10-11-12-13-14-15-16-17-18-19-21-22 mm.



### 519 M 234X

U05191017

16  
KOM.

234 1/2" X 5-6-8-10-12-14-17-19 mm · 234 1/2" MX 5-6-8-10-12-14-17-19 mm.



### 519 M 285X

U05191063

12  
KOM.

285 X 8-9-10-11-12-13-14-15-16-17-18-19 mm.



### 519 M 280HX

U05191064

6  
KOM.

280 HX 2,5-3-4-5-6-8 mm.



### 519 M 280HXTX

U05191066

6  
KOM.

280 HXTX T8-T10-T15-T20-T25-T30.

**Želite li da dodate još modula u svoj asortiman? Idite na stranu 42**

## ASORTIMAN ZA ODRŽAVANJE



**New**  
2026

### X-Grip Moduli



519 M 280HXTX



519 M 280HX



519 M 234X



519 M 613AEAX



519 M 613CEAX



519 M 235 XL



519 M 127N



519 M 150AX



519 M 285X



519 M 990A5MD



519 M 382F



519 M 324H

### 516 ST6MXG

U05160639

RAL  
3020

**START radionička kolica sa X-Grip asortimanom za održavanje u penastim modulima – 4 fioke**

**144**  
KOM.



**6**  
FIOKA

**3**  
MODULA

#### OPIS

OPIS	ARTIKAL	KOM.
Unutrašnja i spoljašnja klešta za seger osigurače, 19–60	519 M 127N	4
Univerzalna klešta, papagaj klešta, sečice (bočne klešta), špic prava i grip klešta	519 M 150AX	5
Set X-Grip šestougaonih nasadnih ključeva i udarnih nasadnih ključeva (5–6–8–10–12–14–17–19 mm)	519 M 234X	16
Set X-Grip dugih šestougaonih nasadnih ključeva 1/2" (10–11–12–13–14–15–16–17–18–19–21–22 mm)	519 M 235XL	12
Set X-Grip imbus ključeva sa drškom (2.5–3–4–5–6–8 mm)	519 M 280HX	6
Set X-Grip TORX ključeva sa drškom (T8–T10–T15–T20–T25–T30)	519 M 280HXTX	6
Set X-Grip kombinovanih ključeva (8–9–10–11–12–13–14–15–16–17–18–19 mm)	519 M 285X	12
Set odvijača za ravne i PHILLIPS vijke	519 M 324H	8
Mehaničarski čekić, gumeni čekić (malj), izbijač, dleto i obeleživač (špic za centriranje)	519 M 382F	7
Set X-Grip šestougaonih nasadnih ključeva, 1/2" račna (237 A) i pribor	519 M 613AEAX	41
Set X-Grip šestougaonih nasadnih ključeva, 1/4" račna (237 A), pribor, X-Grip bitovi i X-Grip imbus ključevi	519 M 613CEAX	22
Set turpija: ravna, poluokrugla, okrugla, kvadratna i trougaona	519 M 990A5MD	5

### 516 ST6NMXXG

U05161639

RAL  
9005

**START radionička kolica sa X-Grip asortimanom za održavanje u penastim modulima – 4 fioke**

**144**  
KOM.



### 495 MXG

U04950639

**X-Grip asortiman za Održavanje u penastim modulima – 4 fioke**

**New**  
2026

### X-Grip Moduli



519 M 280HXTX



519 M 280HX



519 M 234X



519 M 613AEAX



519 M 613CEAX



519 M 235 XL



519 M 127N



519 M 150AX



519 M 285X



519 M 990A5MD



519 M 382F



519 M 324H



### 519 RACING ORMARIĆ S TOČKOVIMA VAŠA PREMIJUM I PROFESIONALNA RADIONICA.



**DVA TOČKA  
SA KOČNICOM**

Nova šira radna površina  
sa duplom ručicom

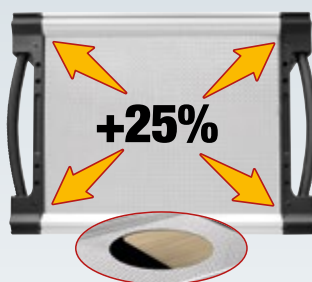

Gumeni odbojnici na  
strukтури i fiokama



Dvoslojno

Iznad: aluminijumska ploča od 2 mm.  
Ispod: drvena ploča od 15 mm.

Nove aluminijumske ergonomске ručke  
sa selektivnim otvaranjem



### Uštedite vreme

Svi USAG ormaríci na točkíce su odmah spremni za upotrebu jer se isporučuju sa već namontiranim točkícima na strukturi



900 kg

**8**  
FIOKA

**3**  
MODULA



900 kg

**7**  
FIOKA

**3**  
MODULA



900 kg

**6**  
FIOKA

**3**  
MODULA



**519 RS6/3V**  
**U05190506**

RAL  
3020

RACING ormaríć na točkíce (prazne)

**519 RS8/3V**  
**U05190508**

RAL  
3020

RACING ormaríć na točkíce (prazne)

- Unutrašnje dimenzije:
  - 6 fioka 570x420x60 mm.
  - 2 fioka 570x420x130 mm.

**519 RS7/3V**  
**U05190507**

RAL  
3020

RACING ormaríć na točkíce (prazne)

- Unutrašnje dimenzije:
  - 5 fioka 570x420x60 mm.
  - 1 fioka 570x420x130 mm.
  - 1 fioka 570x420x200 mm.

**519 RS6/3NV**  
**U05190516**

RAL  
9005

RACING ormaríć na točkíce (prazne)

- Unutrašnje dimenzije:
  - 4 fioka 570x420x60 mm.
  - 1 fioka 570x420x130 mm.
  - 1 fioka 570x420x270 mm.

# Ormariči s točkovima

1000 kg



6

FIOKA

4

MODULA

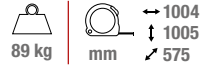

**519 RS6/4V**

**U05190546**

RAL  
3020

**RACING ormarić na točkice (prazne)**

**519 RS6/4NV**

**U05190566**

RAL  
9005

**RACING ormarić na točkice (prazne)**

- Unutrašnje dimenzije:
  - 4 fioka 760x420x60 mm.
  - 1 fioka 760x420x130 mm.
  - 1 fioka 760x420x270 mm.

1100 kg



7

FIOKA

5

MODULA



**519 RS7/5V**

**U05190556**

RAL  
3020

**RACING ormarić na točkice (prazne)**

- Unutrašnje dimenzije:
  - 5 fioka 950x420x60 mm.
  - 1 fioka 950x420x130 mm.
  - 1 fioka 950x420x200 mm.

1100 kg



7

FIOKA

3

MODULA



**519 RB07/3V**

**U05190097**

RAL  
3020

**RACING ormarić na točkice sa bočnim vratima (prazne)**

- Unutrašnje dimenzije:
  - 5 fioka 570x420x60 mm.
  - 1 fioka 570x420x130 mm.
  - 1 fioka 570x420x200 mm.
- Bočni ormarić: 380x400x720 mm.



# Ormaríči s točkovima



**NE MOŽETE PRONAĆI**  
Idite odmah na



**6**  
FIOKA

**3**  
MODULA



**6**  
FIOKA

**3**  
MODULA

**156**  
KOM.



**519 RS6/3MM**

**U05190628**

**RAL 3020**

**519 RS6/3NMM**

**U05191628**

**RAL 9005**

**RACING ormaríć na točkíće sa asortimanom za ODRŽAVANJE 495 MB - 4 fioka**

**155**  
KOM.



**519 RS6/3MA**

**U05190627**

**RAL 3020**

**519 RS6/3NMA**

**U05191627**

**RAL 9005**

**RACING ormaríć na točkíće sa asortimanom za AUTOMOBILE 495 MAA - 3 fioka**

## ASORTIMAN ZA ODRŽAVANJE



519 M 613AEA 519 M 613CEA 519 M 285A1



519 M 127C 519 M 150AX 519 MSK6



519 M 324H 519 M 324STX 519 MSK6+  
692 J32



519 M 990A5B 519 M 382 519 MSK6

### OPIS

OPIS	ARTIKAL	KOM.
Imbus nastavci, čegrtaljka (237 A 1/4"), pribori 1/4" i bitovi	519 M 613AEA	46
Imbus nastavci, čegrtaljka (237 A 1/2") i pribori 1/2"	519 M 613CEA	23
Kombinovani ključevi (6-7-8-9-10-11-12-13-14-15-16-17-18-19-21-22-24 mm)	519 M 285A1	17
Klešta za seger unutrašnja i spoljna 15÷25 i 19÷60	519 M 127C	6
Univerzalna klešta, podesiva klešta, sečice, klešta špicasta, klešta grip	519 M 150AX	5
Odvijači za zavrtnje sa urezom u glavi i PHILLIPS® zavrtnje	519 M 324H	7
Odvijači za TORX® otporne zavrtnje (T10-T15-T20-T25-T30-T40)	519 M 324STX	8
Turpije sa dvostrukim rezom	519 M 990A5B	5
Čekić sa grafitnom drškom, čekić sa plastičnom drškom, izbijač, dleto, šiljak	519 M 382F	7
Garniture sa bitovima i dvosmernom čegrtaljkom	692 J32	32

## ASORTIMAN ZA AUTOMOBILE



519 M 285A1 519 M 324H 519 M 324STX



519 M 613AEA 519 M 612CLA



519 M 276C



**T-KLJUČEVI SA ZGLOBOM**  
8-10-13-17 mm

### OPIS

OPIS	ARTIKAL	KOM.
Imbus nastavci, čegrtaljka (237 A 1/4"), pribori 1/4" i bitovi	519 M 613AEA	46
Dvostruko šestougaoni nastavci, čegrtaljka (237 A 1/2") i pribori 1/2"	519 M 612CLA	35
Kombinovani ključevi (6-7-8-9-10-11-12-13-14-15-16-17-18-19-21-22-24 mm)	519 M 285A1	17
Odvijači za zavrtnje sa urezom u glavi i PHILLIPS® zavrtnje	519 M 324H	7
Odvijači za TORX® otporne zavrtnje (T10-T15-T20-T25-T30-T40)	519 M 324STX	8
Klešta za seger osigurače, kombinovana klešta, špic prava klešta, Ključ nasadni sa kliznom T-ručicom i zglobom (8-10-13-17 mm), Garnitura bitova sa reverzibilnom ručicom i adapterom u koferu	519 M 276C	42

## SVOJ SAVRŠEN ASORTIMAN?

Kitplanner-gb.usag.it i kreirajte ga!



**6**  
FIOKA

**4**  
MODULA



**6**  
FIOKA

**4**  
MODULA

**301**  
KOM.

**519 RS6/4MM**  
**U05190632**

**RAL**  
**3020**

**RACING ormarič na točkice sa asortimanom za ODRŽAVANJE 495 MC - 4 fioka**



**301**  
KOM.

**519 RS6/4NMM**  
**U05191632**

**RAL**  
**9005**

**RACING ormarič na točkice sa asortimanom za ODRŽAVANJE 495 MC - 4 fioka**



## ASORTIMAN ZA ODRŽAVANJE



519 M 612CLA

519 M 613BEA

519 M 613AEA



519 M 285KA

519 M 285A1

519 M 285A2

519 M 294B

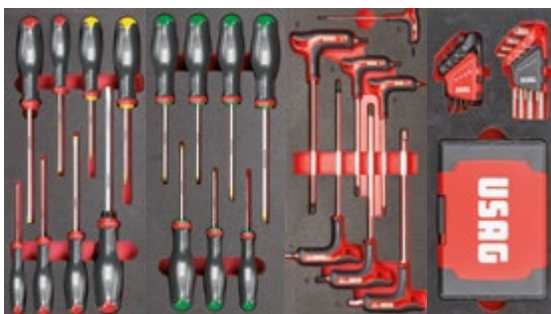

519 M 324H

519 M 324STX

519 M 280HG

519 M 280N1



519 M 127C

519 M 150AX

519 M 382F

519 M 990A5MD

OPIS	ARTIKAL	KOM.
Imbus nastavci, čegrtaljka (237 A 1/4"), pribori 1/4" i bitovi	519 M 613AEA	46
Imbus nastavci, čegrtaljka (237 A 3/8") i pribori 3/8"	519 M 613BEA	20
Dvostruko šestougaoni nastavci, čegrtaljka (237 A 1/2") i pribori 1/2"	519 M 612CLA	35
Kombinovani ključevi za dvosmernu čegrtaljkicu 8-9-10-11-12-13-14-15-16-17-18-19 mm	519 M 285 KA	12
Kombinovani ključevi (6-7-8-9-10-11-12-13-14-15-16-17-18-19-21-22-24 mm)	519 M 285A1	17
Kombinovani ključevi 27-29-30-32-34 mm	519 M 285A2	5
Podesivi ključevi, grip klešta i makaze	519 M 294B	4
Odvijači za zavrtnje sa urezom u glavi i PHILLIPS® zavrtnje	519 M 324H	7

OPIS	ARTIKAL	KOM.
Odvijači za TORX® otporne zavrtnje (T10-T15-T20-T25-T30-T40)	519 M 324STX	8
Ugaoni imbus ključevi s rukohvatom od bimaterijala (3-4-5-6-7-8-10 mm)	519 M 280HG	7
Set imbus ključeva, set TORX ključeva I asortiman sa specijalnim nastavcima	519 M 280N1	117
Klešta za seger unutrašnja i spoljna 15÷25 i 19÷60	519 M 127C	6
Univerzalna klešta, podesiva klešta, sečice, klešta špicasta, klešta grip	519 M 150AX	5
Turpije s dvostrukim rezom	519 M 990A5B	5
Čekić sa grafitnom drškom, čekić sa plastičnom drškom, izbijač, dleto, šiljak	519 M 382F	7

**Želite samo asortiman? Idi na stranu 40**



### 516 START ORMARIĆ SA TOČKIĆIMA OTPORNJI I POUZDANIJI.



Nova radna površina 460 x 560 mm sa stranicama od 15 mm



Visokootporni klizači od 35 mm sa kapacitetom opterećenje do 40 kg



Nove ručice fioke od visokootpornog ABS sa selektivnim otvaranjem



#### Uštedite vreme

Svi USAG ormarići na točkiće su odmah spremni za upotrebu jer se isporučuju sa već namontiranim točkićima na strukturi.



800 kg

5  
FIOKA

3  
MODULA



#### 516 ST5V

U05160105

RAL 3020

START ormarić na točkiće (prazne)

- Unutrašnje dimenzije:
  - 2 fioke 570x420x60 mm.
  - 2 fioke 570x420x130 mm.
  - 1 fioka 570x420x270 mm.



800 kg

6  
FIOKA

3  
MODULA



#### 516 ST6V

U05160106

RAL 3020

START ormarić na točkiće (prazne)

#### 516 ST6NV

U05160116

RAL 9005

START ormarić na točkiće (prazne)

- Unutrašnje dimenzije:
  - 3 fioke 570x420x60 mm.
  - 2 fioke 570x420x130 mm.
  - 1 fioka 570x420x200 mm.



800 kg

7  
FIOKA

3  
MODULA



#### 516 ST7V

U05160107

RAL 3020

START ormarić na točkiće (prazne)

#### 516 ST7NV

U05160117

RAL 9005

START ormarić na točkiće (prazne)

- Unutrašnje dimenzije:
  - 5 fioke 570x420x60 mm.
  - 1 fioka 570x420x130 mm.
  - 1 fioka 570x420x200 mm.



## 516 ST8V

**U05160108**

RAL 3020

**START ormarić na točkice (prazne)**

- Unutrašnje dimenzije:
  - 6 fioke 570x420x60 mm.
  - 2 fioke 570x420x130 mm.



## 516 STXL6V

**U05160146**

RAL 3020

**START XL ormarić na točkice (prazne)**

- Unutrašnje dimenzije:
  - 3 fioke 760x420x60 mm.
  - 2 fioke 760x420x130 mm.
  - 1 fioka 760x420x200 mm.



## 516 STXL6NV

**U05160156**

RAL 9005

**START XL ormarić na točkice (prazne)**

- Unutrašnje dimenzije:
  - 3 fioke 760x420x60 mm.
  - 2 fioke 760x420x130 mm.
  - 1 fioka 760x420x200 mm.



## Sistem protiv prevrtanja



## 516 STS7V

**U05160127**

RAL 3020

**START ormarić na točkice (prazne)**

## 516 STS7NV

**U05160137**

RAL 9005

**START ormarić na točkice (prazne)**

- Unutrašnje dimenzije:
  - 5 fioke 570x420x60 mm.
  - 1 fioka 570x420x130 mm.
  - 1 fioka 570x420x200 mm.



## 516 STB06V

**U05160097**

RAL 3020

**START kolica sa fiokama na točkovima sa vertikalnom fiokom (prazna)**

- Unutrašnje dimenzije:
  - 3 fioke 570x420x60 mm.
  - 2 fioke 570x420x130 mm.
  - 1 fioka 570x420x270 mm.



### VERTIKALNA FIOKA

na desnoj strani sa 3 police i nezavisnim zaključavanjem

# Ormariči s točkovima



**NE MOŽETE PRONAĆI**  
Idite odmah na



**6**  
FIOKA

**3**  
MODULA



**6**  
FIOKA

**3**  
MODULA

**157**  
KOM.

**516 ST6PM**

**U05160630**

**RAL**  
3020



**516 ST6NPM**

**U05161630**

**RAL**  
9005

**START ormarič na točkicama sa asortimanom za ODRŽAVANJE 495 PM - 4 fioka**

**142**  
KOM.

**516 ST6PA**

**U05160629**

**RAL**  
3020



**516 ST6NPA**

**U05161629**

**RAL**  
9005

**START ormarič na točkice sa asortimanom za AUTOMOBILE 495 PA - 2 fioka**

## ASORTIMAN ZA ODRŽAVANJE



519/613AEA 519/613CEA 519 SK692V

519/285A1 519/150AX 519 SK692V



519/324H 519/324TX 519 SK692V + 692 J32

519 SK692V 519/990A1 519/382F

## ASORTIMAN ZA AUTOMOBILE

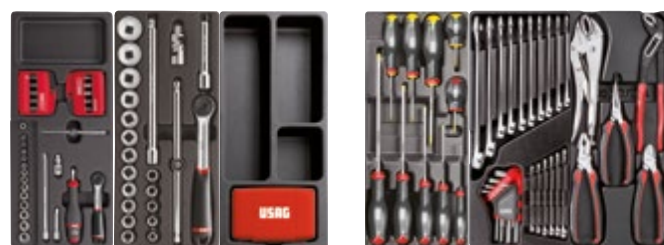

519/613AEA 519/613CEA 519 SK692V + 692 J32

519/324H 519/285A1 519/150AX



**T-KLJUČEVI SA ZGLOBOM**  
7-8-10-12-13-17 mm

OPIS	ARTIKAL	KOM.
Imbus nastavci, čegrtaljka (237 A 1/4"), pribori 1/4" i bitovi	519/613AEA	42
Imbus nastavci, čegrtaljka (237 A 1/2") i pribori 1/2"	519/613CEA	22
Kombinovani ključevi (6÷24 mm) ugaoni ključevi (1,5-2-2,5-3-4-5-6-8-10 mm)	519/285A1	25
Univerzalna klešta, podesiva klešta, sečice, klešta špicasta, klešta grip	519/150AX	5
Odvijači za zavrtnje sa urezom u glavi i PHILLIPS® zavrtnje	519/324H	10
Odvijači za TORX® vijke	519/324TX	9
Ravna kvadratna turpija, poluokrugla turpija, okrugla turpija, trougaona turpija	519/990A1	4
Čekići, dleta i izbijajući	519/382F	8
Garniture sa bitovima i dvosmernom čegrtaljkom	692 J32	32

OPIS	ARTIKAL	KOM.
Imbus nastavci, čegrtaljka (237 A 1/4"), pribori 1/4" i bitovi	519/613AEA	42
Imbus nastavci, čegrtaljka (237 A 1/2") i pribori 1/2"	519/613CEA	22
Odvijači za zavrtnje sa urezom u glavi i PHILLIPS® zavrtnje	519/324H	10
Kombinovani ključevi (6-7-8-9-10-11-12-13-14-15-16-17-18-19-22-24 mm) ugaoni ključevi (1,5-2-2,5-3-4-5-6-8-10 mm)	519/285A1	25
Univerzalna klešta, podesiva klešta, sečice, klešta špicasta, klešta grip	519/150AX	5
Ključevi sa T ručicom sa spojenim nasadnim ključem sa imbus profilom (7-8-10-12-13-17 mm)	276 CE	6
Garniture sa bitovima i dvosmernom čegrtaljkom	692 J32	32

**Želite samo asortiman? Idi na stranu 41**

## SVOJ SAVRŠEN ASORTIMAN? Kitplanner-gb.usag.it i kreirajte ga!



**6**  
FIOKA

**3**  
MODULA



**6**  
FIOKA

**3**  
MODULA

**156**  
KOM.

**516 ST6MM**  
U05160628

RAL  
3020

**516 ST6NMM**  
U05161628

RAL  
9005

**START ormarič na točkice sa asortimanom  
za ODRŽAVANJE 495 MB - 4 fioka**

**155**  
KOM.

**516 ST6MA**  
U05160627

RAL  
3020

**516 ST6NMA**  
U05161627

RAL  
9005

**START ormarič na točkice sa asortimanom  
za AUTOMOBILE 495 MAA - 3 fioka**

## ASORTIMAN ZA ODRŽAVANJE



519 M 613AEA 519 M 613CEA 519 M 285A1



519 M 127C 519 M 150AX 519 MSK6



519 M 324H 519 M 324STX 519 MSK6+  
692 J32



519 M 990A5B 519 M 382 519 MSK6

## ASORTIMAN ZA AUTOMOBILE



519 M 285A1 519 M 324H 519 M 324STX



519 M 613AEA 519 M 612CLA

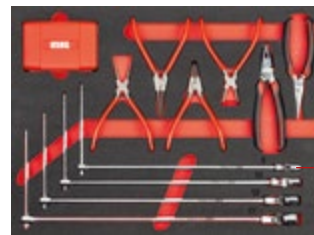

519 M 276C



**T-KLJUČEVI SA ZGLOBOM**

8-10-13-17 mm

OPIS	ARTIKAL	KOM.
Imbus nastavci, čegrtaljka (237 A 1/4"), pribori 1/4" i bitovi	519 M 613AEA	46
Imbus nastavci, čegrtaljka (237 A 1/2") i pribori 1/2"	519 M 613CEA	23
Kombinovani ključevi (6-7-8-9-10-11-12-13-14-15-16-17-18-19-21-22-24 mm)	519 M 285A1	17
Klešta za seger unutrašnja i spoljna 15÷25 i 19÷60	519 M 127C	6
Univerzalna klešta, podesiva klešta, sečice, klešta špicasta, klešta grip	519 M 150AX	5
Odvijači za zavrtnje sa urezom u glavi i PHILLIPS® zavrtnje	519 M 324H	7
Odvijači za TORX® otporne zavrtnje (T10-T15-T20-T25-T30-T40)	519 M 324STX	8
Turpije s dvostrukim rezom	519 M 990A5B	5
Čekić sa grafitnom drškom, čekić sa plastičnom drškom, izbijač, dleto, šiljak	519 M 382F	7
Garniture sa bitovima i dvosmernom čegrtaljkom	692 J32	32

OPIS	ARTIKAL	KOM.
Imbus nastavci, čegrtaljka (237 A 1/4"), pribori 1/4" i bitovi	519 M 613AEA	46
Dvostruko šestougaoni nastavci, čegrtaljka (237 A 1/2") i pribori 1/2"	519 M 612CLA	35
Kombinovani ključevi (6-7-8-9-10-11-12-13-14-15-16-17-18-19-21-22-24 mm)	519 M 285A1	17
Odvijači za zavrtnje sa urezom u glavi i PHILLIPS® zavrtnje	519 M 324H	7
Odvijači za TORX® otporne zavrtnje (T10-T15-T20-T25-T30-T40)	519 M 324STX	8
Klešta za seger osigurače, kombinovana klešta, špic prava klešta, Ključ nasadni sa kliznom T-ručicom i zglobom (8-10-13-17 mm), Garnitura bitova sa reverzibilnom ručicom i adapterom u koferu	519 M 276C	42

**Želite samo asortiman? Idi na stranu 40**

# Ormariči s točkovima



**NE MOŽETE PRONAĆI**  
Idite odmah na



**6**  
FIOKA

**4**  
MODULA



**6**  
FIOKA

**4**  
MODULA

**301**  
KOM.

**516 STXL6MM**  
**U05160632**

RAL  
3020

**START XL ormarič na točkice sa asortimanom za ODRŽAVANJE 495 MC - 4 fioka**



**301**  
KOM.

**516 STXL6NMM**  
**U05161632**

RAL  
9005

**START XL ormarič na točkice sa asortimanom za ODRŽAVANJE 495 MC - 4 fioka**



## ASORTIMAN ZA ODRŽAVANJE



519 M 612CLA

519 M 613BEA

519 M 613AEA

519 M 285KA

519 M 285A1

519 M 285A2

519 M 294B

519 M 324H

519 M 324STX

519 M 280HG

519 M 280N1

519 M 127C

519 M 150AX

519 M 382F

519 M 990A5MD

### OPIS

OPIS	ARTIKAL	KOM.
Imbus nastavci, čegrtaljka (237 A 1/4"), pribori 1/4" i bitovi	519 M 613AEA	46
Imbus nastavci, čegrtaljka (237 A 3/8") i pribori 3/8"	519 M 613BEA	20
Dvostruko šestougaoni nastavci, čegrtaljka (237 A 1/2") i pribori 1/2"	519 M 612CLA	35
Kombinovani ključevi za dvosmernu čegrtaljku 8-9-10-11-12-13-14-15-16-17-18-19 mm	519 M 285 KA	12
Kombinovani ključevi (6-7-8-9-10-11-12-13-14-15-16-17-18-19-21-22-24 mm)	519 M 285A1	17
Kombinovani ključevi 27-29-30-32-34 mm	519 M 285A2	5
Podesivi ključevi, grip klešta i makaze	519 M 294B	4
Odvijači za zavrtnje sa urezom u glavi i PHILLIPS® zavrtnje	519 M 324H	7

### OPIS

OPIS	ARTIKAL	KOM.
Odvijači za TORX® otporne zavrtnje (T10-T15-T20-T25-T30-T40)	519 M 324STX	8
Ugaoni imbus ključevi s rukohvatom od bimaterijala (3-4-5-6-7-8-10 mm)	519 M 280HG	7
Set imbus ključeva, set TORX ključeva I asortiman sa specijalnim nastavcima	519 M 280N1	117
Klešta za seger unutrašnja i spoljna 15÷25 i 19÷60	519 M 127C	6
Univerzalna klešta, podesiva klešta, sečice, klešta špicasta, klešta grip	519 M 150AX	5
Turpije s dvostrukim rezom	519 M 990A5B	5
Čekić sa grafitnom drškom, čekić sa plastičnom drškom, izbijač, dleto, šiljak	519 M 382F	7

**Želite samo asortiman? Idi na stranu 40**

**SVOJ SAVRŠEN ASORTIMAN?**  
Kitplanner-gb.usag.it i kreirajte ga!



**6**  
FIOKA

**3**  
MODULA



**6**  
FIOKA

**3**  
MODULA

**516 ST6NMMEX**  
U05161634

**RAL 9005**

START ormaríci na točkíci sa asortimanom za ODRŽAVANJE 495 MMEX -3 fioka

**264**  
KOM.



**264**  
KOM.



**516 ST6MMEX**  
U05160634

**RAL 3020**

START ormaríci na točkíci sa asortimanom za ODRŽAVANJE 495 MMEX -3 fioka

**264**  
KOM.



**495 MMEX**  
U04950634

Asortiman za ODRŽAVANJE - 3 fioka

## ASORTIMAN ZA ODRŽAVANJE



519 M 601



519 M 324H

519 M 324STX

519 M 280N1



519 M 127N

519 M 150AX

519 M 382F

OPIS	ARTIKAL	KOM.
Univerzalna klešta, podesiva klešta, sečiće, klešta špicasta, klešta grip	519 M 150AX	5
Klešta za seger unutrašnja i spoljna 19÷60	519 M 127N	4
Set imbus ključeva, set TORX® ključeva i asortiman sa specijalnim nastavcima	519 M 280N1	117
Odvijači za zavrtnje sa urezom u glavi i PHILLIPS® zavrtnje	519 M 324H	7
Odvijači za TORX® otporne zavrtnje (T10-T15-T20-T25-T30-T40)	519 M 324STX	8

OPIS	ARTIKAL	KOM.
Čekić sa grafitnom drškom, čekić sa plastičnom drškom, izbijlač, dleto, šiljak	519 M 382F	7
Kombinovani ključevi, utičnice, čegrtaljke i pribor	519 M 601	116



### LINIJA NAMEŠTAJA START 516 ZA PROFESIONALNU RADNU STANICU



#### KVALITET START ASORTIMANA



Visoko izdržljivi klizači od 35 mm sa kapacitetom opterećenja do 40 kg. Ručke od visokootpornog ABS-a.

#### RADNA PLOČA, ČELIČNA ILI DRVENA, VELIKA I IZDRŽIVA

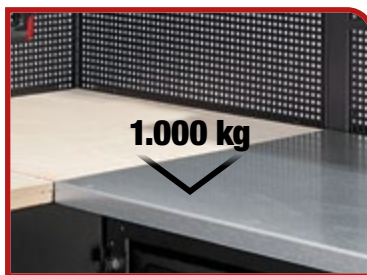

Dubina: 600 mm.  
Kapacitet statičkog opterećenja: 1000 Kg.

#### KOMPATIBILNO SA USAG MODULARNOSTIMA

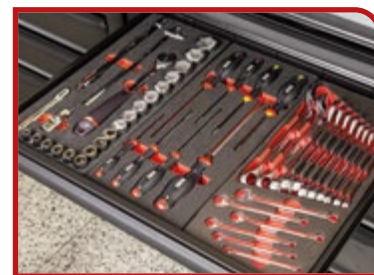

Fioke su kompatibilne sa USAG modulima od pene ili plastičnim sistemom ležišta koji su uključeni u katalog.

## IZABERITE IDEALAN RASPORED

Isprobajte odmah: idite na [start516-gb.usag.it](http://start516-gb.usag.it)





## Asortiman od 302 alata uključen



**302**  
KOM.



OPIS	ARTIKAL	KOM.
Ormaric sa 6 fijoka	516 SA/1T	1
Ormaric sa 2 fijoke	516 SA/2T	1
Utična ploča	516 SA5T	6
Gornji sanduk s kipujućim vratima	516 SA/4T	3
Ormaric sa 2 fijoke	516 SA/3T	1
START ormaric na točkice - 6 fijoke (prazne)	516 SA/16T	1
Garnitura za nameštanje	516 SA14T	3
Oslonac za podizanje	516 SA11T	3

## Kuke i lampe nisu uključene

OPIS	ARTIKAL	KOM.
Ormaric sa 6 fijoka	516 SA/1T	1
Ormaric sa 2 fijoke	516 SA/2T	1
Utična ploča	516 SA5T	6
Gornji sanduk s kipujućim vratima	516 SA/4T	3
Ormaric sa 2 fijoke	516 SA/3T	1
START ormaric na točkice - 6 fijoke (prazne)	516 SA/16T	1
Garnitura za nameštanje	516 SA14T	3
Oslonac za podizanje	516 SA11T	3

## Kuke i lampe nisu uključene



**516 SA/STBP** RAL 9005  
**U05160318**



Čelični gornji deo  
2.175 mm - 516 AC/2

Nameštaj za radionice sa asortimanom



**516 SA/STAP** RAL 9005  
**U05160318**



Čelični gornji deo  
2.175 mm - 516 AC/2

Radionički nameštaj - čelična radna ploča



**516 SA/STLP** RAL 9005  
**U05160314**



Drveni gornji deo  
2.175 mm - 516 SAL/2

Radionički nameštaj - drvena radna ploča



## IZABERITE IDEALAN Isprobajte odmah:



### Kompletna konfiguracija UKLJUČUJE: KUKICE, LED SVETLA, UTIČNICA I FIOKE NA TOČKOVIMA

OPIS	ARTIKAL	KOM.
Ormarić sa 7 fijoka	516 SA1T/7	1
Ormarica s košem za smeti in držalom za rolo papirja	516 SA17T	1
Utična ploča	516 SA5T	5
Utična ploča s električnom trakom	516 SA6T	1
Gornji sanduk s kipujućim vratima	516 SA/4T	3
Ormarić sa 2 fijoke	516 SA3T/2	1
START ormarić na točkice - 6 fijoke (prazne)	516 SA/16T	1
Stojalo za električno orodje	516 SA4TP	1
Odprt predal na kolesih	516 SA20T	2
LED lampa	516 SA/12	2
Garnitura za nameštanje	516 SA14T	3
Oslonac za podizanje	516 SA11T	3



**516 SA/PRA**  
**U05160295**

RAL 9005



Čelični gornji deo  
2.175 mm - 516 AC/2

**Nameštaj za radionice- čelični vrh**

- Isporučuje se sa 40 kukica (komplet 516 SA / K1)



**516 SA/PRL**  
**U05160296**

RAL 9005



Drveni gornji deo  
2.175 mm - 516 SAL/2

**Nameštaj za radionicu - drveni gornji deo**

- Isporučuje se sa 40 kukica (komplet 516 SA / K1)



### Kompletna konfiguracija UKLJUČUJE: KUKICE, LED SVETLA, UTIČNICA I FIOKE NA TOČKOVIMA

OPIS	ARTIKAL	KOM.
Ormarić sa 6 fijoka	516 SA/1T	1
Ormarić sa 2 fijoke	516 SA/2T	1
Utična ploča	516 SA5T	3
Utična ploča s električnom trakom	516 SA6T	1
Gornji sanduk s kipujućim vratima	516 SA/4T	2
Ormarić sa 1 fijkom	516 SA/3T	1
Odprt predal na kolesih	516 SA20T	2
Garnitura za nameštanje	516 SA14T	2
Oslonac za podizanje	516 SA11T	3



**516 SA/CA**  
**U05160291**

RAL 9005



Čelični gornji deo  
1.450 mm - 516 AC/1

**Nameštaj za radionice- čelični vrh**

- Isporučuje se sa 40 kukica (komplet 516 SA / K1)



**516 SA/CL**  
**U05160292**

RAL 9005



Drveni gornji deo  
1.450 mm - 516 SAL/1

**Nameštaj za radionicu - drveni gornji deo**

- Isporučuje se sa 40 kukica (komplet 516 SA / K1)

## RASPORED

idite na [start516-gb.usag.it](http://start516-gb.usag.it)

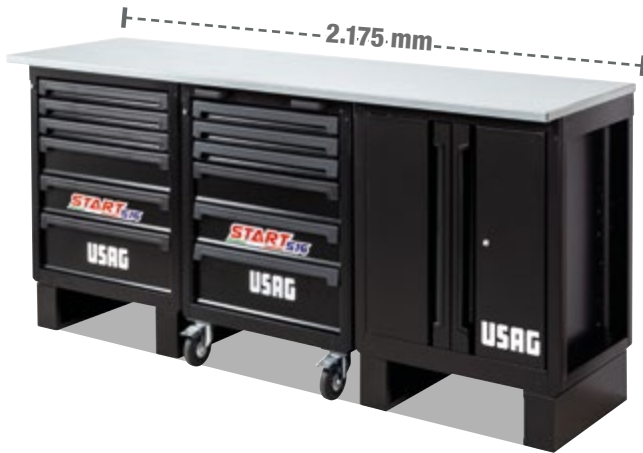

OPIS	ARTIKAL	KOM.
Kolica sa 6 fioka bez točkica	516 SA/1T	1
Ormarić sa 2 vrata	516 SA/2T	1
Kolica za alat START – 6 fioka (prazne)	516 SA/16T	1
Nosači za kolica bez točkica	516 SA11T	2



**516 SA/BCA**  
**U05160289**

RAL 9005



**Radna stanica sa gornjim delom od čeličnog lima**

Čelični gornji deo  
2.175 mm - 516 AC/2



**516 SA/BCL**  
**U05160290**

RAL 9005



**Radna stanica sa drvenim gornjim delom**

Drveni gornji deo  
2.175 mm - 516 SAL/2



OPIS	ARTIKAL	KOM.
Čelična radna ploča 2175 mm	516 SA1T/6	1
Nosači za kolica bez točkica	516 SA11T	2
Vertikalni nosač za liniju nameštaja	516 SAM	1



**516 SA/BC2A**  
**U05160322**

RAL 9005



**Radna stanica sa gornjim delom od čeličnog**

Čelični gornji deo  
2.175 mm - 516 AC/2



**516 SA/BC2L**  
**U05160323**

RAL 9005



**Radna stanica sa drvenim gornjim delom**

Drveni gornji deo  
2.175 mm - 516 SAL/2



**516 SA/BC1A**  
**U05160324**

RAL 9005



**Radna stanica sa gornjim delom od čeličnog**

Čelični gornji deo  
1.450 mm - 516 AC/1



**516 SA/BC1L**  
**U05160325**

RAL 9005



**Radna stanica sa drvenim gornjim delom**

Drveni gornji deo  
1.450 mm - 516 SAL/1



## SISTEM RADNOG STOLA 506 UZ VRHUNSKU OTPORNOST I STABILNOST



### PRIBOR

kompatibilan sa 516 AC linijom  
(samo modeli 506 KA i KL)



### VELIKE FIOKE

montirane na  
visokokvalitetnim klizačima

2.000 kg



2.000 kg



2  
FIOKA

ČELIK

2  
FIOKA

DRVO



**506 KA**  
U05060256

RAL  
9005



#### Radna stanica sa gornjim delom od čeličnog lima

- Gornji deo od pocinkovanog čeličnog lima (debljina 3 mm) sa stranama od 37 mm
- Izdrživa konstrukcija sa 6 stubova
- Dvostruke fioke koje se potpuno otvaraju, sa mogućnošću zaključavanja
- Metalna vrata od čeličnog lima sa podesivim šarkama
- Donja polica uključena
- Mogućnost kačenja 516 pribora na bočne strane
- Pripremljeno za podnu montažu
- Kapacitet statičkog opterećenja: 2000 kg
- Unutrašnje dimenzije fioka: 830x550x110 mm
- Unutrašnje dimenzije odeljaka sa vratima: 860x350x440 mm
- RAL 9005 obojeni čelik
- Isporučuje se u rastavljenom stanju

**506 KL**  
U05060246

RAL  
9005



#### Radna stanica sa drvenim gornjim delom

- Gornji deo od višeslojnog drveta debljine 30 mm
- Izdrživa konstrukcija sa 6 stubova
- Dvostruke fioke koje se potpuno otvaraju, sa mogućnošću zaključavanja
- Metalna vrata od čeličnog lima sa podesivim šarkama
- Donja polica uključena
- Mogućnost kačenja 516 pribora na bočne strane
- Pripremljeno za podnu montažu
- Kapacitet statičkog opterećenja: 2000 kg
- Unutrašnje dimenzije fioka: 830x550x110 mm
- Unutrašnje dimenzije odeljaka sa vratima: 860x350x440 mm
- RAL 9005 obojeni čelik
- Isporučuje se u rastavljenom stanju



## 506 TAC

RAL  
9005

ČELIK

### Radni sto sa gornjim delom od čeličnog lima

- Gornji deo od pocinkovanog čeličnog lima (debljine 3 mm) sa stranama od 37 mm
- Metalna vrata, stubovi i donja polica od čeličnog lima debljine 1,2 mm
- Bočni otvori za pričvršćivanje više stolova jedan do drugog.
- Pripremljeno za podnu montažu
- 6 stubova za veličinu 2 m
- Razmak između 2 stuba: 864 mm
- Razmak između donje police i radne ploče: 525 mm
- Unutrašnje dimenzije fioke:  
L 1000 i L 2000: 830x550x110 mm  
L 1500: 1280x550x110 mm
- Isporučuje se u rastavljenom stanju

ID.BROJ	DIMENZIJE LxPxH	📏	N° fioke
U05060154	1046x700x910 mm	65 kg	1
U05060155	1500x700x910 mm	85 kg	1
U05060156	2000x700x910 mm	110 kg	2



## 506 TLC

RAL  
9005

DRVO



### Radni sto sa drvenim gornjim delom

- Gornji deo od višeslojnog drveta debljine 30 mm
- Metalna vrata, stubovi i donja polica od čeličnog lima debljine 1,2 mm
- Bočni otvori za pričvršćivanje više stolova jedan do drugog.
- Pripremljeno za podnu montažu
- 6 stubova za veličinu 2 m
- Razmak između 2 stuba: 864 mm
- Razmak između donje police i radne ploče: 525 mm
- Unutrašnje dimenzije fioke:  
L 1000 i L 2000: 830x550x110 mm  
L 1500: 1280x550x110 mm
- Isporučuje se u rastavljenom stanju

ID.BROJ	DIMENZIJE LxPxH	📏	N° fioke
U05060144	1046x700x910 mm	55 kg	1
U05060145	1500x700x910 mm	75 kg	1
U05060146	2000x700x910 mm	100 kg	2



## 506 KD

### Set pregrada za fioke 506 TC

- Kompatibilnost:
  - 506 KD1: za fioku 506 TC1;
  - 506 KD2: za fioku 506 TC2.

ID.BROJ	VELIČINA	📏
U05060156Q	1	3 kg
U05060157Q	2	5 kg

# Radni stolovi

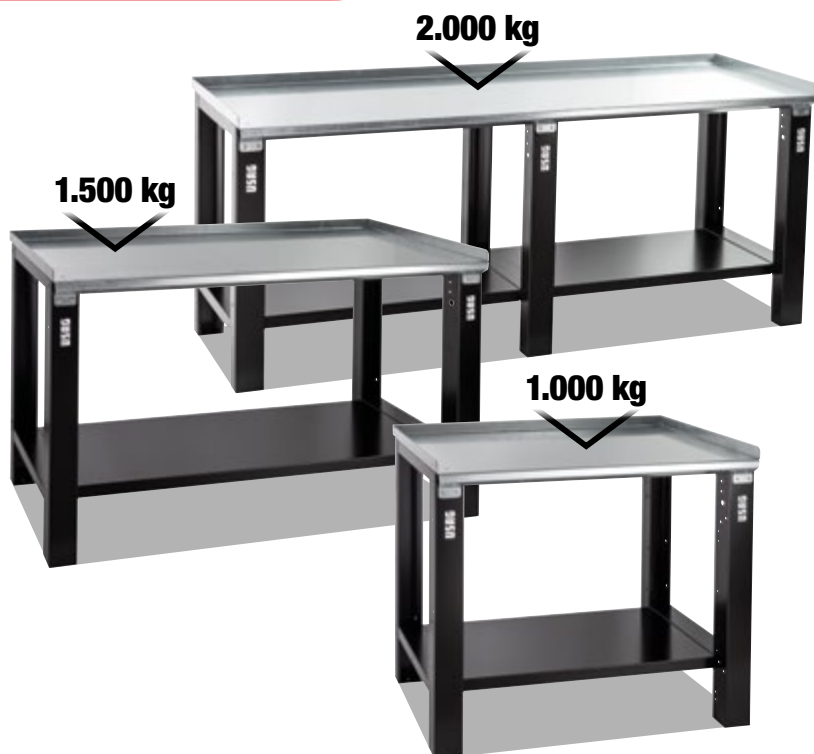

## 506 TA

RAL 9005

ČELIK

### Radni sto sa gornjim delom od čeličnog lima

- Gornji deo od pocinkovanog čeličnog lima (debljine 3 mm) sa stranama od 37 mm
- Metalna vrata, stubovi i donja polica od čeličnog lima debljine 1,2 mm
- Bočni otvori za pričvršćivanje više stolova jedan do drugog.
- Pripremljeno za podnu montažu
- 6 stubova za veličinu 2 m
- Razmak između 2 stuba: 864 mm
- Razmak između donje police i radne ploče: 660 mm
- Isporučuje se u rastavljenom stanju

ID.BROJ	DIMENZIJE LxPxH	📦
U05060054	1046x700x910 mm	50 kg
U05060055	1500x700x910 mm	60 kg
U05060056	2000x700x910 mm	80 kg

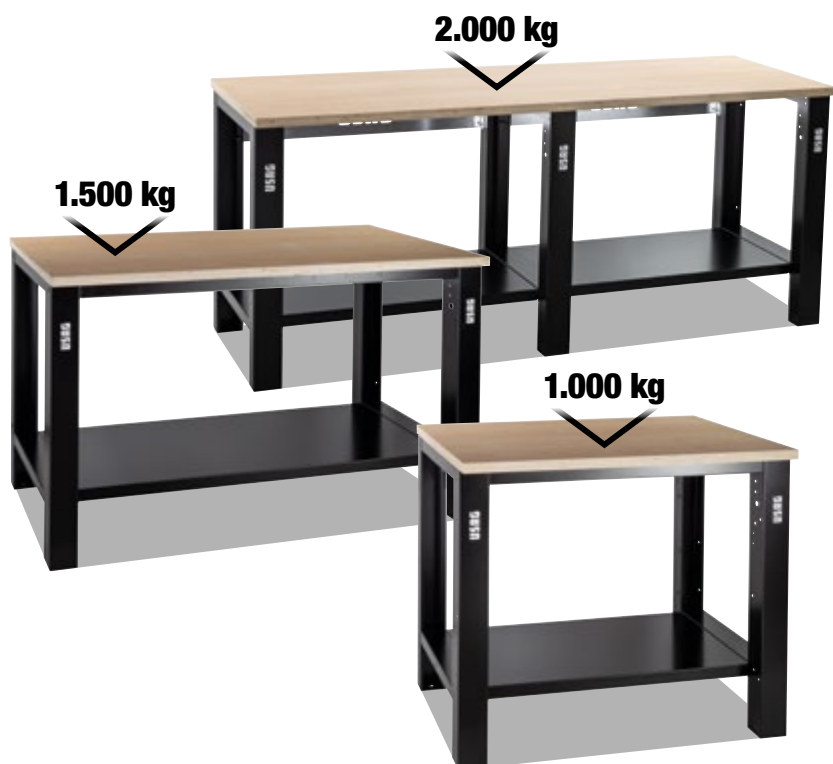

## 506 TL

RAL 9005



DRVO

### Radni sto sa drvenim gornjim delom

- Gornji deo od višeslojnog drveta debljine 30 mm
- Metalna vrata, stubovi i donja polica od čeličnog lima debljine 1,2 mm
- Bočni otvori za pričvršćivanje više stolova jedan do drugog.
- Pripremljeno za podnu montažu
- 6 stubova za veličinu 2 m
- Razmak između 2 stuba: 864 mm
- Razmak između donje police i radne ploče: 660 mm
- Isporučuje se u rastavljenom stanju

ID.BROJ	DIMENZIJE LxPxH	📦
U05060044	1046x700x910 mm	40 kg
U05060045	1500x700x910 mm	50 kg
U05060046	2000x700x910 mm	70 kg



## 506 TC

RAL 9005

### Fioke za radne stolove

- Kompatibilnost sa modelima 506 TA i 506 TL
- Klizači sa otpornošću na opterećenje do 60 kg

ID.BROJ	MIS	INT. DIMENZIJE LxPxH	📦
U05060154Q	1	830x550x110 mm	15 kg
U05060155Q	2	1280x550x110 mm	25 kg

**1**  
FIOKA

**3**  
POLICE



**New**

**506 TAS**  
U05060257



**ČELIK**

Radni sto sa čeličnom radnom pločom i servisna kolica sa 3 police

**1**  
FIOKA

**3**  
POLICE



**New**

**506 TLS**  
U05060247



**DRVO**



Radni sto sa drvenom radnom pločom i servisna kolica sa 3 police



**KOMPATIBILNOST SA RADNIM STOLOVIMA 506 TA I TL**  
2 para točkova za modele 1000 i 1500,  
3 para točkova za modele 2000.



**ORMAR NA TOČKIČIMA ISPOD KLUPE**

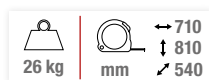

**3**  
POLICE

**516 SN**  
U05160265

**RAL 9005**

**Višenamenski ormar na točkičima sa tri police**

- 3 police dimenzija 500x700 mm
- Police prekrivene prostirkama od ABS-a debljine 2 mm
- Rubovi protiv pada od 37 mm na sve 3 police
- Dvostruka prednja ručka od ABS-a
- Četiri okretna točka (Ø 100 mm), dva sa kočnicama
- Isporučuje se rasklopljen
- Maksimalni kapacitet opterećenja: 200 kg
- Struktura obojena u crno RAL 9005



**New**

**506 TP**  
U05060159Q

**RAL 9005**

**Par vertikalnih nosača za perforirani panel**

- Omogućavaju montažu panela 501 P na radne stolove 506 TA, 506 TL i 506 K
- Kompatibilno sa svim modelima radnih stolova 506, sa čeličnom i drvenom radnom pločom
- Pogodno za sve dimenzije radnih stolova: 1000, 1500 i 2000 mm

**506 TR**  
U05060158Q

**Set točkova za radne stolove**

- Set se sastoji od dva okretna točka Ø100 mm
- Stolovi 1000 i 1500: maksimalni statički kapacitet opterećenja sa točkovima 500 kg
- Stolovi 2000: maksimalni statički kapacitet opterećenja sa točkovima 900 kg
- Nosači točkova od pocinkovanog čeličnog lima

# Pomoćna kolica



**3**  
POLICE



**3**  
POLICE



**3**  
POLICE

**1**  
FIOKA

**3**  
MODULA

## 504 SR U05040004

RAL  
3020

### Višenamenska kolica za alat

- 3 police 770x448 mm
- Police prekrivene ABS prostirkama od 2 mm
- Ivice od 37 mm protiv pada na sve 3 police
- Čelična ručka Ø 25 mm
- Mogućnost kačenja 516 pribora na bočne strane
- Dva fiksna i dva okretna (Ø 100 mm) elementa, od kojih jedan ima kočnicu
- Isporučuje se u rastavljenom stanju
- Maksimalni kapacitet opterećenja: 200 kg

## 504 SN U05040014

RAL  
9005

### Višenamenska kolica za alat

- 3 police 770x448 mm
- Police prekrivene ABS prostirkama od 2 mm
- Ivice od 37 mm protiv pada na sve 3 police
- Čelična ručka Ø 25 mm
- Mogućnost kačenja 516 pribora na bočne strane
- Dva fiksna i dva okretna (Ø 100 mm) elementa, od kojih jedan ima kočnicu
- Isporučuje se u rastavljenom stanju
- Maksimalni kapacitet opterećenja: 200 kg

## 504 SNA U05040015

RAL  
9005

### Višenamenska kolica za alat

- 3 police 770x448 mm
- Police prekrivene ABS prostirkama od 2 mm
- Ivice od 37 mm protiv pada na sve 3 police
- Čelična ručka Ø 25 mm
- Mogućnost kačenja 516 pribora na bočne strane
- Dva fiksna i dva okretna (Ø 100 mm) elementa, od kojih jedan ima kočnicu
- Fioka sa klizačima (kapacitet opterećenja do 20 kg)
- Isporučuje se dvostruki ključ
- Isporučuje se u rastavljenom stanju
- Maksimalni kapacitet opterećenja: 200 kg



**3**  
POLICE



Točkovi otporni na ulje Ø 125 mm.



Kompatibilan sa držačem za boce 516 AC2.

## 504 SRXL U05040005

RAL  
3020



### Višenamenski ormar na točkicama XL

- 3 police dimenzija 600x970 mm
- Police prekrivene prostirkama od ABS-a debljine 2 mm
- Rubovi protiv pada od 37 mm na sve 3 police
- Čelična drška 25 mm
- Dva okretna točka i dva fiksna točka (Ø 125 mm), jedan sa kočnicom
- Isporučuje se rasklopljen
- Maksimalni kapacitet opterećenja: 300 kg
- Struktura obojena u crveno RAL 3020

## 503 T U05030002



### Višenamenski ormar na točkicama sa sklopivom drškom

- Platforma za utovar od pocinkovanog lima sa ojačavajućim šipkama ispod
- Široka čelična drška, sklopiva na platformu za kompaktan transport
- Četiri gumena točka Ø 125 mm, dva fiksna i dva okretna, jedan sa kočnicom
- Širina transportne drške: 420 mm
- Drška obojena u crveno RAL 3020

## VAŠ NOVI MOBILNI RADNI STO



12  
FIOKA

3  
MODULA



Previsujući vrh  
za upotrebu sa  
stezaljkama.

1.200 kg



516 STBU12V

U05160098

RAL  
9005



### START mobilni radni sto (prazan)

- Radna ploča od šperploče debljine 30 mm
- Dimenzije radne ploče: 1.350x800 mm
- Mogućnost montaže stolarske stega ili korišćenja stega (bar stega) na bočnim prepustima radne ploče
- Dvostruka cevasta čelična transportna ručka
- Fioke sa punim izvlačenjem na teleskopskim klizačima sa kugličnim ležajevima
- Gumene podloge otporne na ulje unutar fioke
- Gumeni točkovi otporni na ulje (Ø 160 mm): dva fiksna i četiri okretna sa kočnicom
- Isporučuje se sa 4 držača za boce koji se mogu postaviti na bočnim stranama fioke
- Bočni paneli i zadnji panel pripremljeni za montažu opcione dodatne opreme
- Ormar za skladištenje sa zaključavanjem vrata i 3 unutrašnje police
- Dve bočne fioke sa nezavisnim bravama
- Isporučuje se sa točkovima već montiran na strukturu
- Maksimalna nosivost fioke: 40 kg
- Unutrašnje dimenzije fioke:
  - 3 fioke 570x420x60 mm;
  - 2 fioke 570x420x130 mm;
  - 1 fioka 570x420x270 mm.
- Unutrašnje dimenzije bočnog ormara: 310x310x74 mm
- Unutrašnje dimenzije bočnih fioke: 285x335x300 mm

### SVEOBUHVAATNA OPERATIVNOST

Jedan radni sto, četiri strane, beskrajne mogućnosti: Radite bilo gde, iz bilo kog ugla!

### KREĆITE SE BEZ OGRANIČENJA

Sa 6 točkova, od kojih su 4 okretna, radni sto se rotira za 360°, obezbeđujući maksimalnu mobilnost čak i u najužim prostorima.



360°

## DODATNA OPREMA ZA KOLICA SA FIOKAMA I KOMODE SA FIOKAMA

New



### 516 AT1

U05160401

#### Držač rolne papira za kolica sa fiokama i komode sa fiokama

- Bočni dodatak za kolica RACING 519, START 516 i JUST 515
- Takođe pogodan za bazne elemente nameštaja START 516 i bočne strane radnih stolova 506 K

New



### 516 AT2

U05160402

#### Držač boca za kolica sa fiokama i komode sa fiokama

- Bočni dodatak za kolica RACING 519, START 516 i JUST 515
- Takođe pogodan za bazne elemente nameštaja START 516 i bočne strane radnih stolova 506 K

100 kg



72  
Litara

87  
Litara

103  
Litara

### 532 T

RAL  
3020

#### Profesionalni kofer za alat

- Bočni dizajn osmišljen da poveća strukturalnu čvrstoću
- Šarke poklopca od pocinkovanog čelika sa tačkom zaustavljanja pri otvaranju od 105°
- Struktura od čeličnog lima obojenog u crveno RAL 3020

ID. BROJ	L (mm)	P (mm)	H (mm)	🧑
B U05320016	700	350	350	14 kg
C U05320017	850	350	350	16 kg
D U05320018	1000	350	350	18 kg



Veoma velike ručke za nošenje, integrisane u bočne panele



### 532 TK

U05320001Q

#### Set podizača za kofer za alat

- Kompatibilan sa koferom za alat 532 T
- Pocinkovani čelični lim debljine 3 mm



**DIZAJNIRAN DA OMOGUĆI TRANSPORT  
KOFERA ZA ALAT VILJUŠKAROM ILI  
PALETAROM.**

MAX  
20 kg

4,7 kg | mm | 465  
352  
215



## 001 RV U00010004

### Kofer za alat od visokootpornog polipropilena (prazan)

- Dva unutrašnja panela koja se skidaju sa lastišom za držanje alata
- Donji odeljak sa mobilnim separatorima
- Brava sa dva ključa

MAX  
20 kg

6 kg | mm | 465  
352  
255



## 001 TRV U00010005

### Kofer za alat od visokootpornog polipropilena (prazan)

- Teleskopska aluminijumska ručka
- Točkovi sa integrisanim kugličnim ležajevima



5  
ODELJAKA

6,6 kg | mm | 560  
320  
220



## 646/5LV U06460301

### Dugačka rasklopiva kutija za alat sa pet pregrada (prazna)

- Predviđeno mesto za katanac
- Kućište od čeličnog lima, anaforetska zaštita

8  
ODELJAKA

1,5 kg | mm | 422  
106  
335



## 640 A U06400001

### Organizator (prazan)

- Providan poklopac: trenutna vidljivost sadržaja
- 8 uklonjivih pregrada, od kojih se jedna može dodatno podeliti pomoću 2 priložena razdelnika

## 641 T

### Kutija za alat (prazna)

- Sistem otvaranja jednom rukom
- Plastični materijal visoke otpornosti
- 2 pregrade za male predmete na poklopcu
- Mogućnost zaključavanja katancom (nije isporučen)
- Sklopiva ručka
- Unutrašnje plitko korito koje se može ukloniti

ID.BROJ	L (mm)	P (mm)	H (mm)	🏋️
A U06410004	16"	394	220	1,2 kg
B U06410005	19"	486	266	2,1 kg
C U06410006	24"	595	260	2,8 kg



# Mobilni prostor za odlaganje



YouTube



5,4 kg	mm	↔ 550 ↑ 440 ↙ 360	<b>MAX</b> 18 kg	<b>KAPACITET</b> 33 L
--------	----	-------------------------	---------------------	--------------------------

## 007 TXV U00070065

### Torba za alat na točkovima (prazna)

- Visokootporna
- Teleskopska aluminijumska ručka
- 6 spoljnih džepova i 1 prednji džep za bonsek
- Držači alata
- Aluminijumska ručka obložena kožom
- Kengur džep sa kaišem i čičak-trakom
- Maksimalni kapacitet opterećenja: 18 kg



4 kg	mm	↔ 490 ↑ 350 ↙ 220	<b>MAX</b> 15 kg	<b>KAPACITET</b> 47 L
------	----	-------------------------	---------------------	--------------------------

## 007 V U00070002

### Profesionalna torba za alat

- Visokootporna
- Tvrdi i vodootporna plastična osnova
- Držači alata u unutrašnjosti
- Predni odeljak za bonsek sa podesivim kaišem.
- Ergonomska Al ručka obložena kožom za lakše nošenje
- Elastični držačmerne trake
- Kengur džep sa kaišem i velcro zatezačem



2,5 kg	mm	↔ 420 ↑ 340 ↙ 240	<b>MAX</b> 11 kg	<b>KAPACITET</b> 34 L
--------	----	-------------------------	---------------------	--------------------------

## 007/1V U00070001

### Prazna torba za alat

- Model od tkanite visoke jačine
- Krut donji deo otporan na vodu
- Unutrašnji prostor za alate
- Aluminijumska ručka s presvučenim rukohvatom u koži
- 2 prednja džepa za male predmete, 1 bočni džep s čičak trakom, 1 bočni otvoreni džep za brz pristup sadržaju, 4 zadnja džepa s mekim poklopcem
- 2 unutrašnje kuke za metar i 6 elastične trake za držanje alata
- 1 džep s 4 elastične trake za držanje alata i 11 elastične trake za odvijanje
- Meki poklopac s čičak trakom



3,1 kg	mm	↔ 355 ↑ 225 ↙ 460	<b>MAX</b> 12 kg	<b>KAPACITET</b> 30 L
--------	----	-------------------------	---------------------	--------------------------

**MAX**  
12 kg

**KAPACITET**  
30 L



## 007 SV U00070004

### Profesionalni ranac (prazan)

- Izrađen od visokootpornog materijala
- Podesiva prsna traka
- Obložen kaiš za pojas za ravnomerno raspoređivanje težine
- Kruto dno otporno na vodu
- Unutrašnji prostor za držanje alata
- Bočni i prednji džepovi
- Unutrašnji držač dokumenata
- Postavljen odeljak za laptop i dokumente (unutrašnje dimenzije: 340x240 mm)
- Nosivost: 12 kg



1 kg	mm	↔ 360 ↑ 280 ↙ 190	<b>MAX</b> 10 kg	<b>KAPACITET</b> 15 L
------	----	-------------------------	---------------------	--------------------------

**MAX**  
10 kg

**KAPACITET**  
15 L

## 007 MCV U00070008

### Torba za alat (prazna)

- Model od veoma snažne tkanine
- Kruto vodootporno dno
- Unutrašnje pregrade za držanje alata
- 3 prednja džepa s mekom zaštitom gornjeg dela
- 3 zadnja džepa
- Ručke s PVC presvlakom
- Rameni kaiš za nošenje



470 g	mm	↔ 310 ↑ 220 ↙ 140	<b>MAX</b> 9 kg	<b>KAPACITET</b> 8 L
-------	----	-------------------------	--------------------	-------------------------

**MAX**  
9 kg

**KAPACITET**  
8 L

## 007 FLV U00070007

### Torba za alat (prazna)

- Model od veoma snažne tkanine
- Prednji džep s patent-zatvaračem
- Zadnji džep s čičak-trakom
- Kruto ojačano dno
- Unutrašnje pregrade za držanje alata
- Ručke s PVC presvlakom

## NOVI OPSEG 002

IZVRSNOST ZA  
SVAKODNEVNI RAD.



UKLJUČENO



**002 MA**  
**U00020031**

**181**  
KOM.

11,5 kg	mm	460 158 385

Kofer sa asortimanom za održavanje



**002 TMA**  
**U00020035**

**181**  
KOM.

13 kg	mm	470 200 370

Kofer sa asortimanom za održavanje

## PENASTI MODULI U DVE BOJE



519 M 613AEA 519 M 613CEA 519 M 285A1



519 M 127C 519 M 150AX 519 MSK6



519 M 324H 519 M 324STX 519 MSK6+692 J32



519 M 990A5B 519 M 382 519 MSK6

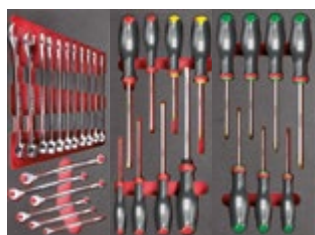

519 M 285A1 519 M 324H 519 M 324STX

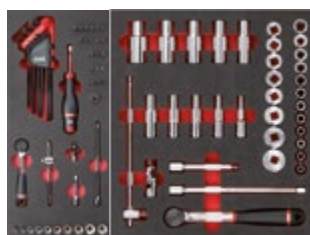

519 M 613AEA 519 M 612CLA



519 M 276C



### T-KLJUČEVI SA ZGLOBOM

8-10-13-17 mm

### 495 MB

U04950628

156  
KOM.



#### Asortiman za ODRŽAVANJE - 4 fioke

OPIS	ARTIKAL	KOM.
Imbus nastavci, čegrtaljka (237 A 1/4"), pribori 1/4" i bitovi	519 M 613AEA	46
Imbus nastavci, čegrtaljka (237 A 1/2") i pribori 1/2"	519 M 613CEA	23
Kombinovani ključevi (6-7-8-9-10-11-12-13-14-15-16-17-18-19-21-22-24 mm)	519 M 285A1	17
Klešta za seger unutrašnja i spoljna 15÷25 i 19÷60	519 M 127C	6
Univerzalna klešta, podesiva klešta, sečiće, klešta špicasta, klešta grip	519 M 150AX	5
Odvijači za zavrtnje sa urezom u glavi i PHILLIPS® zavrtnje	519 M 324H	7
Odvijači za TORX® otporne zavrtnje (T10-T15-T20-T25-T30-T40)	519 M 324STX	8
Turpije s dvostrukim rezom	519 M 990A5B	5
Čekić sa grafitnom drškom, čekić sa plastičnom drškom, izbijlač, dleto, šiljak	519 M 382F	7
Garniture sa bitovima i dvosmernom čegrtaljkom	692 J32	32

### 495 MAA

U04950627

155  
KOM.



#### Asortiman za AUTOMOBILE - 3 fioke

OPIS	ARTIKAL	KOM.
Imbus nastavci, čegrtaljka (237 A 1/4"), pribori 1/4" i bitovi	519 M 613AEA	46
Dvostruko šestougaoni nastavci, čegrtaljka (237 A 1/2") i pribori 1/2"	519 M 612CLA	35
Kombinovani ključevi (6-7-8-9-10-11-12-13-14-15-16-17-18-19-21-22-24 mm)	519 M 285A1	17
Odvijači za zavrtnje sa urezom u glavi i PHILLIPS® zavrtnje	519 M 324H	7
Odvijači za TORX® otporne zavrtnje (T10-T15-T20-T25-T30-T40)	519 M 324STX	8
Klešta za seger osigurače, kombinovana klešta, špic prava klešta, Ključ nasadni sa kliznom T-ručicom i zglobom (8-10-13-17 mm), Garnitura bitova sa reverzibilnom ručicom i adapterom u koferu	519 M 276C	42



519 M 612CLA



519 M 613BEA 519 M 613AEA

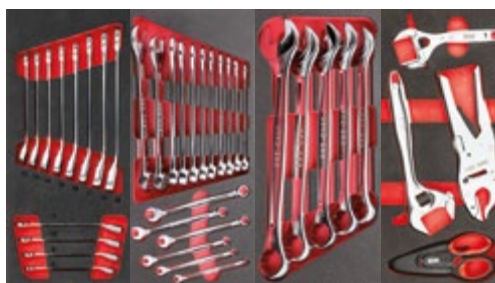

519 M 285KA 519 M 285A1 519 M 285A2 519 M 294B

301  
KOM.



### 495 MC

U04950632

#### Asortiman za ODRŽAVANJE - 4 fioke

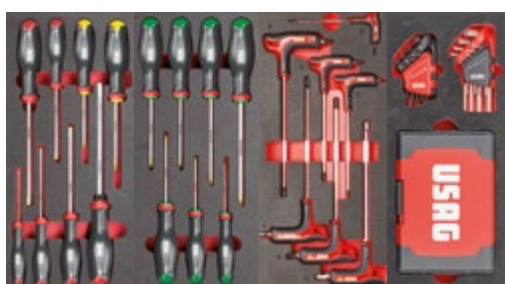

519 M 324H 519 M 324STX 519 M 280HG 519 M 280N1



519 M 127C 519 M 150AX 519 M 382F 519 M 990A5MD

# PLASTIČNI MODULI



519/613AEA 519/613CEA 519 SK692V



519/285A1 519/150AX 519 SK692V

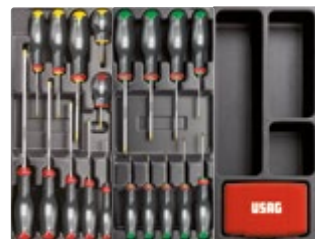

519/324H 519/324TX 519 SK692V + 692 J32



519 SK692V 519/990A1 519/382F



519/613AEA 519/613CEA 519 SK692V + 692 J32



519/324H 519/285A1 519/150AX



**T-KLJUČEVI SA ZGLOBOM**  
7-8-10-12-13-17 mm

OPIS	ARTIKAL	KOM.
Imbus nastavci, čegrtaljka (237 A 1/4"), pribori 1/4" i bitovi	519 M 613AEA	46
Imbus nastavci, čegrtaljka (237 A 3/8") i pribori 3/8"	519 M 613BEA	20
Dvostruko Šestougaoni nastavci, čegrtaljka (237 A 1/2") i pribori 1/2"	519 M 612CLA	35
Kombinovani ključevi za dvosmernu čegrtaljkicu 8-9-10-11-12-13-14-15-16-17-18-19 mm	519 M 285 KA	12
Kombinovani ključevi (6-7-8-9-10-11-12-13-14-15-16-17-18-19-21-22-24 mm)	519 M 285A1	17
Kombinovani ključevi 27-29-30-32-34 mm	519 M 285A2	5
Podesivi ključevi, grip klešta I makaze	519 M 294B	4
Odvijači za zavrtnje sa urezom u glavi i PHILLIPS® zavrtnje	519 M 324H	7
Odvijači za TORX® otporne zavrtnje (T10-T15-T20-T25-T30-T40)	519 M 324STX	8
Ugaoni imbus ključevi s rukohvatom od bimaterijala (3-4-5-6-7-8-10 mm)	519 M 280HG	7
Set imbus ključeva, set TORX ključeva I asortiman sa specijalnim nastavcima	519 M 280N1	117
Klešta za seger unutrašnja i spoljna 15÷25 i 19÷60	519 M 127C	6
Univerzalna klešta, podesiva klešta, sečice, klešta špicasta, klešta grip	519 M 150AX	5
Turpije s dvostrukim rezom	519 M 990A5B	5
Čekići sa grafitnom drškom, čekići sa plastičnom drškom, izbijač, dleto, šiljak	519 M 382F	7

**495 PM**  
U04950630

**157**  
KOM.



## Asortiman za ODRŽAVANJE - 4 fioke

OPIS	ARTIKAL	KOM.
Imbus nastavci, čegrtaljka (237 A 1/4"), pribori 1/4" i bitovi	519/613AEA	42
Imbus nastavci, čegrtaljka (237 A 1/2") i pribori 1/2"	519/613CEA	22
Kombinovani ključevi (6÷24 mm) ugaoni ključevi (1,5-2-2,5-3-4-5-6-8-10 mm)	519/285A1	25
Univerzalna klešta, podesiva klešta, sečice, klešta špicasta, klešta grip	519/150AX	5
Odvijači za zavrtnje sa urezom u glavi i PHILLIPS® zavrtnje	519/324H	10
Odvijači za TORX® vijke	519/324TX	9
Ravna kvadratna turpija, poluokrugla turpija, okrugla turpija, trougaona turpija	519/990A1	4
Čekići, dleta i izbijači	519/382F	8
Garniture sa bitovima i dvosmernom čegrtaljkicom	692 J32	32

**495 PA**  
U04950629

**142**  
KOM.



## Asortiman za AUTOMOBILE - 2 fioke

OPIS	ARTIKAL	KOM.
Imbus nastavci, čegrtaljka (237 A 1/4"), pribori 1/4" i bitovi	519/613AEA	42
Imbus nastavci, čegrtaljka (237 A 1/2") i pribori 1/2"	519/613CEA	22
Odvijači za zavrtnje sa urezom u glavi i PHILLIPS® zavrtnje	519/324H	10
Kombinovani ključevi (6÷24 mm) ugaoni ključevi (1,5-2-2,5-3-4-5-6-8-10 mm)	519/285A1	25
Univerzalna klešta, podesiva klešta, sečice, klešta špicasta, klešta grip	519/150AX	5
Ključevi sa T ručicom sa spojenim nasadnim ključem sa imbus profilom (7-8-10-12-13-17 mm)	276 CE	6
Garniture sa bitovima i dvosmernom čegrtaljkicom	692 J32	32

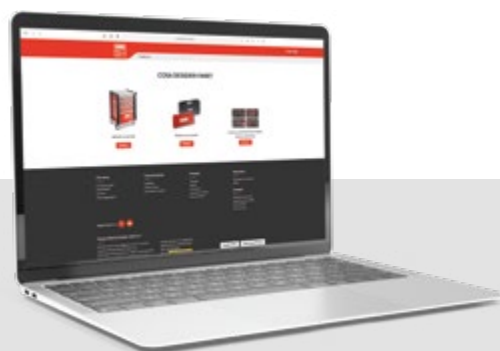

**NE MOŽETE PRONAĆI SVOJ  
SAVRŠEN ASORTIMAN?**

**Idite odmah na [Kitplanner-gb.usag.it](http://Kitplanner-gb.usag.it)  
i kreirajte ga!**

# Plastični moduli



**519/127N**  
**U05190716**

**4**  
KOM.

127 N 19÷60 · 127 PN 19÷60 ·  
128 N 19÷60 · 128 PN 19÷60.



**519/150AX**  
**U05190850**

**5**  
KOM.

133 AX 160 · 134 250 · 150 AX 180 ·  
180 C 250 · 188 AX 160.



**519/252A1**  
**U05190821**

**11**  
KOM.

252 N 6x7-8x9-10x11-12x13-14x15-16x17-  
18x19-21x23-22x24-27x29-30x32.



**519/280HG**  
**U05191860**

**7**  
KOM.

280 HG 3-4-5-6-7-8-10.



**519/280HGTS**  
**U05191861**

**7**  
KOM.

280 HGTS 3-4-5-6-7-8-10.



**519/285A1**  
**U05190785**

**25**  
KOM.

285 6-7-8-9-10-11-12-13-14-15-16-17-  
18-19-22-24 280 S9 1,5÷10.



**519/285B2**  
**U05190823**

**4**  
KOM.

285 27-29-30-32.



**519/285KA1**  
**U05190788**

**12**  
KOM.

285 KA 8-9-10-11-12-13-14-15-  
16-17-18-19.



**519/299**  
**U05190760**

**5**  
KOM.

299 6-7-8-10-13.



**519/322H**  
**U05190772**

**10**  
KOM.

322 0,5x3x75-0,8x4x100-1x5,5x125-  
1,2x6,5x150-1,6x8x175 · 322 PH 0x75-1x100-  
2x125 · 322 N 0,8x4x30 · 322 NPH 2x30.



**519/324H**  
**U05190763**

**10**  
KOM.

324 0,5x3x75-0,8x4x100-1x5,5x125-  
1,2x6,5x150-1,2x8x200 · 324 PH 0x75-1x75-  
2x100 · 324 N 0,8x4x35 · 324 NPH 2x35.



**519/324TX**  
**U05190764**

**9**  
KOM.

324 TX T6x50-T7x50-T8x50-T9x75 · 324 STX  
T10x75-T15x75-T20x100-T25x100-T30x125.



**519/382F**  
**U05190742**

**8**  
KOM.

362 150 · 367 2x100-3x130-4x145-  
5x165 · 368 4x125 · 376 35 · 382F 500.



**519/613AEA**  
**U05190784**

**42**  
KOM.

235 1/4" EN 4-4,5-5-5,5-6-7-8-9-10-11-12-13-  
14 · 236 1/4" 50-150 · 237 A 1/4" · 240 1/4" ·  
241 1/4" · 243 1/4" · 692 S11 · 692 STX/S11 ·  
684 1/4"-1/4".



**519/613BEA**  
**U05190747**

**22**  
KOM.

235 3/8" E 6-7-8-9-10-11-12-13-14-15-  
16-17-18-19-21-22 · 236 3/8" 125-250 ·  
237 A 3/8" · 240 3/8" N · 241 3/8".



**519/613CEA**  
**U05190750**

**22**  
KOM.

235 1/2" EN 10-11-12-13-14-15-16-  
17-18-19-20-21-22-24-27-30-32 · 236  
1/2" 125-250 · 237 A 1/2" · 240 1/2" N  
· 241 1/2".



**519/990A1**  
**U05190825**

**4**  
KOM.

990 M PA/200 · 990 M PB/200  
990 M PC/200 · 990 M PE/200.



**519/960**  
**U05190753**

**7**  
KOM.

207 A · 220 B1 · 960 · 966/20 · 974 · 978  
A/200 · 981 A/3.



**Kreirajte vaš savršen  
asortiman**

*Otkrijte kompletnu ponudu  
plastičnih modula na usag.it  
ili skenirajte QR kod.*



**8**  
KOM.

**XL**

**519/280T**  
**U05190727**

280 T 2-2,5-3-4-5-6-8-10.

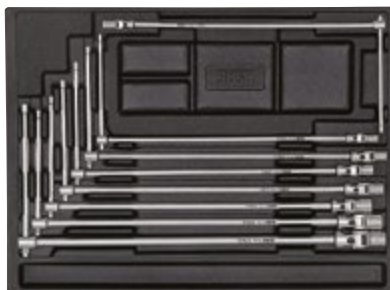

**8**  
KOM.

**XXL**

**519/276**  
**U05190725**

276 CE 7-8-10-11-13-14-17-19.

# Penasti moduli u dve boje

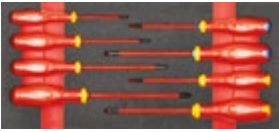

**519 M 091A**  
**U05191016** **8** KOM.  
091 0,5x3x75-0,8x4x100-1x5,5x125  
1,2x6,5x150 · 091 PH 1x100-2x125 · 091  
PZ 1x100-2x125.



**519 M 127N**  
**U05190937** **4** KOM.  
127 N 19÷60 · 127 PN 19÷60 ·  
128 N 19÷60 · 128 PN 19÷60.



**519 M 150AX**  
**U05190965** **5** KOM.  
133 AX 160 · 134 250 · 150 AX 180 ·  
180 C 250 · 188 AX 160.

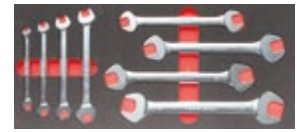

**519 M 252**  
**U05191072** **8** KOM.  
252 N 6x7-8x9-10x11-12x13-14x15-  
6x17-18x19-20x22.

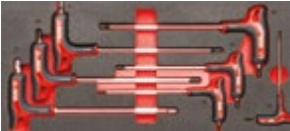

**519 M 280HG**  
**U05191945** **7** KOM.  
280 HG 3-4-5-6-7-8-10.

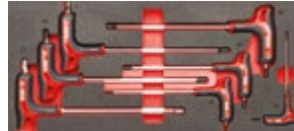

**519 M 280HGTS**  
**U05191946** **7** KOM.  
280 HGTS 3-4-5-6-7-8-10.



**519 M 280N1**  
**U05191013** **117** KOM.  
280 S9 1,5-2-2,5-3-4-5-6-8-10 · 280 TX/  
S8C T10-T15-T20-T25-T27-T30-T40-T45  
· 692 J100.



**519 M 283**  
**U05191073** **8** KOM.  
283 6x7-8x9-10x11-12x13-14x15-16x17-  
18x19-20x22.



**519 M 285A1**  
**U05190921** **17** KOM.  
285 6-7-8-9-10-11-12-13-14-15-16-  
17-18-19-21-22-24.



**519 M 285A2**  
**U05190943** **5** KOM.  
285 27-29-30-32-34.



**519 M 285KA**  
**U05190944** **12** KOM.  
285 KA 8-9-10-11-12-13-14-15-  
16-17-18-19.



**519 M 294B**  
**U05191015** **4** KOM.  
135 A 250 · 207 E · 294 AC · 294 AD 250.



**519 M 324H**  
**U05190910** **8** KOM.  
324 0,5x3x75-0,8x4x100-1x5,5x125-  
1,2x6,5x150 · 324 PH 1x100-2x125  
324 D 0,6x3,5x100 324 E 1,6x8x175.



**519 M 324STX**  
**U05190911** **7** KOM.  
324 STX T10x75-T15x75-T20x100-  
T25x100-T27x100-T30x125-T40x150.



**519 M 382F**  
**U05190926** **7** KOM.  
362 175 · 367 2x100-3x130-6x180  
368 3x100 · 376 28 · 382F 500.



**519 M 613AEA** **46** KOM.  
**U05190940** 237 A  
235 1/4" EN 5,5-6-7-8-9-10-11-12-13-14 · 236  
1/4" 50-100 · 237 A 1/4" · 240 1/4" · 241 1/4" ·  
243 1/4" · 280 LTS/S9 · 684 1/4"-1/4" · 660 0,6-  
1-1,6 · 660 E 3-4-5-6-8 · 660 PH 1-2-3 · 660 PZ  
1-2-3 · 660 STX T15-T20-T25-T27-T30-T40.



**519 M 613BEA** **20** KOM.  
**U05190928** 237 A  
235 3/8" E 7-8-9-10-11-12-13-14-15-16-  
17-18-19-21-22 · 236 3/8" 125-250 ·  
237 A 3/8" · 240 3/8" N · 241 3/8".



**519 M 613CEA** **23** KOM.  
**U05190942** 237 A  
235 1/2" EN 8-10-11-12-13-14-15-16-  
17-18-19-21-22-23-24-27-30-32 · 236  
1/2" 125-250 · 237 A 1/2" · 240 1/2" N  
· 241 1/2".

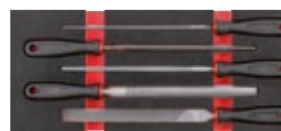

**519 M 990A5MD** **5** KOM.  
**U05191011**  
990 M PA/200 · 990 M PB/200 · 990 M  
PC/200 · 990 M PD/200 · 990 M PE/200.



**Otkrijte kompletnu  
ponudu plastičnih  
modula na usag.it ili  
skenirajte QR kod.**

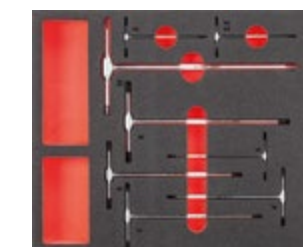

**8** KOM. **XL**

**519 M 280T**  
**U05191059**  
280 T 2-2,5-3-4-5-6-8-10.



**116** KOM. **XXL**

**519 M 601S**  
**U05191601**



# PROIZVODI OVO

## **STATIČKI OTPOR TORZIJE**

+30% veći obrtni moment u odnosu na vrednosti propisane standardom ISO 3315, zahvaljujući patentiranom mehanizmu čegrtaljke

## **OTPORNOST NA ZAMOR**

Traje dvostruko duže u odnosu na druge račne na tržištu, zahvaljujući zaštiti IP51.

## **237 A** **DVOSMERNNA** **ČEGRTALJKA**



**Kategorije**  
**53**

## **INTEGRISANI PRSTEN OD** **OPRUŽNOG ČELIKA**

Održava položaj na matici tokom rada.

**Kategorije**  
**52**

## **285 KA**

**REVERZIBILNA**  
**ČEGRTALJKA KOMBINACIJA**  
**SADRŽINA**



## **443 N**

**KLJUČ ZA**  
**FILTER ZA ULJE**



## **AUTOMATSKO** **STEZANJE TRAKE**

**Kategorije**  
**80**

# PRAVI RAZLIKU

**324**  
ODVIJAČ



## **OJAČANO SEČIVO**

Čelik od hrom-silicijum-vanadijuma koji obezbeđuje vrhunsku mehaničku otpornost.

## **VRHUNSKI VRH**

Pocinkovana završna obrada. Precizan oblik. Zaštita od korozije.

**Kategorije**  
49

## **REZANJE NA NAJVIŠEM NIVOU**

Može da seče do 2 mm klavirske žice sa 30% manje napora u odnosu na maksimalnu vrednost navedenu na evropskim pravilima ISO5749 (sečenje klešta) - ISO5746 (klješta).

## **150 AX** KOMBINOVANA KLIJEŠTA



**Kategorije**  
54

**280 T**  
T KLJUČEVI



## **GARANTOVANA BEZBEDNOST**

+30% veća otpornost na uvijanje u odnosu na standard ISO 2936  
Kada se dostigne granični obrtni moment, ključ će se deformisati bez lomljenja.

**Kategorije**  
51



**285**  
KOMBINOVANI  
KLJUČ



## **VRHUNSKJE PERFORMANSE**

Otpornost na statičko uvijanje zatvorenog i otvorenog dela ključa: +50% u odnosu na standard ISO 1711-1.

**Kategorije**  
52

**207 E**  
MAKAZE ZA  
ELEKTRIČARE



## **JEDINI SA INTEGRALNOM KONSTRUKCIJOM OD NERĐAJUĆEG ČELIKA**

Makaze za električare

**Kategorije**  
66



## ODVIJAČ SA POJAČANOM SNAGOM 324 XP BRZINA BATERIJE, POTPUNA KONTROLA U VAŠOJ RUCI



Visokootporan najlon



EN 60529



Elastični držači za Bitove



**324 XP/B16**  
U03240801

**16**  
KOM.

**Torba sa odvijačem sa pojačanom snagom i bitovima**

- Torba od visokootpornog najlona sa kopčom za kaiš
- Elastični držači za bitove i džep za USB-C kabl



## ELEKTRIČNI ODVIJAČ

**NJEGOVA BRZINA**

Radi brzinom od 300 o/min koju doprema električni motor.

**VAŠA PRECIZNOST**

Završno zatezanje sa preciznošću standardnog odvijača.



**10 Nm**



YouTube



**INTEGRISANA  
OBRTNA  
ČEGRTALJKA**



**333 K/SH8**  
U03330142



**COMBIDRIVE set sa bitovima**

- Isporučuje se sa 6 različitih bitova od 1/4"

OPIS	ARTIKAL/VELICINA	KOM.
COMBIDRIVE rukohvat sa 3 funkcije	333 K	1
COMBIDRIVE magnetni držač bitova	333 1/4 MG	1
Bitovi za zavrtnjeve sa ravnom glavom -1/4"	660/0,6x4,5-1x5,5	2
Bitovi za PHILLIPS® zavrtnjeve -1/4"	660 PH 1-2	2
Bitovi za inbus zavrtnjeve -1/4"	660 E 3-4	2



**INTEGRISANA  
OBRTNA  
ČEGRTALJKA**



USAG 660 bitovi nisu uključeni

**10**  
KOM.



**333 K/SB10**  
U03330143



**COMBIDRIVE set u najlonskoj torbi**

- Isporučuje se sa 8 različitih oštrica
- Najlonska torba sa kukom za kaiš

OPIS	ARTIKAL/VELICINA	KOM.
COMBIDRIVE rukohvat sa 3 funkcije	333 K	1
COMBIDRIVE magnetni držač bitova	333 1/4 MG	1
Reverzibilni COMBIDRIVE odvijači za zavrtnjeve sa ravnom glavom	0,8x4/1x5,5-1,2x6,5	2
Reverzibilni COMBIDRIVE odvijači za zavrtnjeve sa PHILLIPS® glavom	333 PH 0-1/2-3	2
Reverzibilni COMBIDRIVE odvijači za zavrtnjeve sa TORX® glavom	333 TX T8-T9 333 STX T10-T15/ T20-T25/T30-T40	4



YouTube

## ODVIJAČI 324



8  
KOM.

### 324 SH8

U03240650

Set od 8 odvijača za vijke sa prorezanom glavom i

PHILLIPS® vijke

- 324 D/0,4x2,5x50.
- 324/0,5x3x75-0,8x4x100-1x5,5x125-1,2x6,5x150.
- 324 PH/0x75-1x75-2x100.



12  
KOM.

### 324 SH12

U03240651

Set od 12 odvijača za vijke, PHILLIPS® vijke i POZIDRIV®

-SUPADRIV® vijke

- 324 D/0,4x2,5x50.
- 324/0,5x3x75-0,8x4x100-1x5,5x125-1,2x6,5x150.
- 324 N/1x5,5x35.
- 324 PH/0x75-1x75-2x100.
- 324 NPH/2x35.
- 324 PZ/1x75-2x100.



7  
KOM.

### 324 STX/S7

U03240662

Set od 7 odvijača za specijalne TORX® vijke

- 324 STX T10x75-T15x75-T20x100-T25x100-T27x100-T30x125-T40x150.

## ODVIJAČI 091 IZOLACIJA OD 1000V - EN 60900.

SLIM



5  
KOM.

### 091 D/SH5

U00910119

Set od 5 TANKIH odvijača za vijke i PHILLIPS® vijke - 1000 V

- 091 D/0,6x3,5x100-0,8x4x100-1x5,5x125.
- 091 DPH/1x100-2x125.



5  
KOM.

### 091 SH5

U00910100

Set od 5 odvijača za vijke i PHILLIPS® vijke - 1000 V

- 091/0,5x3x75-0,8x4x100-1x5,5x125.
- 091 PH/1x100-2x125.



8  
KOM.

### 091 SH8

U00910106

Set od 8 odvijača za vijke i PHILLIPS®, POZIDRIV® - SUPADRIV® vijke - 1000 V

- 091/0,5x3x75-0,8x4x100-1x5,5x125-1,2x6,5x150.
- 091 PH/1x100-2x125.
- 091 PZ/1x100-2x125.

# Šestougaoni (imbus) ključevi i bitovi



## 322 SH7 U03220254

Set od 7 odvijača PHILLIPS®

- 322/0,4x2x50-0,5x3x75-0,8x4x100-1,5,5x100-1,2x6,5x150.
- 322 PH/1x100-2x125.



## 322 SH10 U03220255

Set od 10 odvijača za ravne, PHILLIPS® i POZIDRIV® vijke

- 322/0,4x2x50-0,5x3x75-0,8x4x100-1x5,5x100-1,2x6,5x150.
- 322 PH/0x75-1x100-2x125.
- 322 PZ/1x100-2x125



DUŽINA  
210 MM



YouTube



## 280 TQ U02800800

T-ručka za Bitove

- Dvostruki magnetni držač umetka 1/4"
- Maksimalna veličina umetka: šestostrani umetak 6 mm ili umetak T40 Torx®
- Jedan kraj s nasadnom glavom 1/4"
- Specijalni hrom-vanadijumski čelik
- Hromirani završni sloj

Kompaktan držač s brzim sistemom izvlačenja



POGLEDAJTE  
VIDEO



YouTube

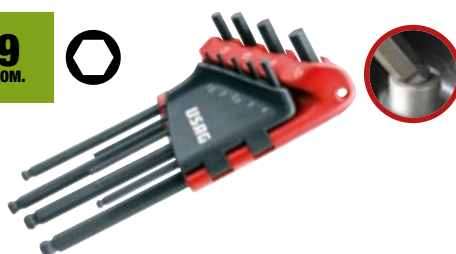

## 280 LTS/S9 U02800084

Set od 9 dugih šestougaonih ključeva s okruglom glavom

- 280 LTS/1,5-2-2,5-3-4-5-6-8-10 mm.



## 280 LTSTX/S8 U02800078

Set od 8 dugih šestougaonih ključeva s okruglom glavom za TORX® vijke

- 280 LTSTX/T10-T15-T20-T25-T27-T30-T40-T45.



## 280 XLTS/S9 U02800184

Set od 9 dugih šestougaonih ključeva s okruglom glavom

- 280 XLTS/1,5-2-2,5-3-4-5-6-8-10 mm.

EKSTRA DUGAČAK MODEL +30%  
OD STANDARDNOG 280 LTS

# Šestougaoni (imbus) ključevi i bitovi



7  
KOM.



**280 T/SE7**  
U02800903

Set od 7 T imbus ključeva  
• 280 T/2-2,5-3-4-5-6-8 mm.



YouTube



6  
KOM.



**280 TTS/SE6**  
U02800760

Set od šest šestougaonih  
T-ključeva s okruglom glavom  
• 280 TTS/2,5-3-4-5-6-8 mm.



**Loptasta  
glava**

6  
KOM.



**280 TK/SE6**  
U02800020

Set od šest šestougaonih  
T-ključeva sa kliznom ručicom  
• 280 TK/2,5-3-4-5-6-8 mm.

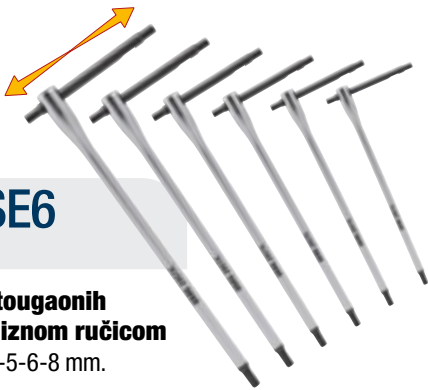

**Sliding  
bar**

6  
KOM.



**280 HG/SE6**  
U02801460

Set od 6 ugaonih  
šestougaonih (imbus)  
ključeva sa dvokomponentnom  
držkom  
• 280 HG/2,5-3-4-5-6-8 mm.



6  
KOM.



**280 HGTS/SE6**  
U02801463

Set od 6 ugaonih šestougaonih  
(imbus) ključeva sa kuglastom  
glavom i dvokomponentnom  
držkom  
• 280 HGTS/2,5-3-4-5-6-8 mm.



**Loptasta  
glava**



6  
KOM.



**280 HATX/SE6**  
U02800464

Set od 6 ugaonih ključeva sa  
rukohvatom za TORX® vijke  
• 280 HATX/T8-T10-T15-T20-T25-T30.



**X-GRIP**



**OTKRIJTE X-GRIP ASORTIMAN**

Idi na stranu 6

# Ključevi



YouTube

8  
KOM.

8÷19 mm



## 285 DS8

U02850863

Set od 8 kombinovanih ljučeva

- 285/8-10-11-12-13-14-17-19 mm.
- Isporučuje se sa plastičnim držačem

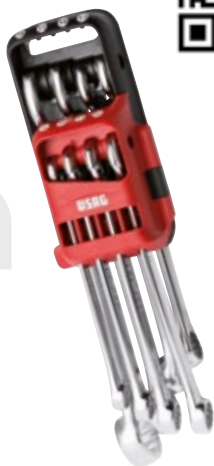

12  
KOM.

7÷19 mm



## 285 DS12

U02850864

Set od 12 kombinovanih ljučeva

- 285/7-8-10-11-12-13-14-15-16-17-18-19 mm.
- Isporučuje se sa plastičnim držačem



26  
KOM.

6÷32 mm



## 285 SE26

U02850861

Garnitura od 26 kombinovanih ključeva

- 285/6-7-8-9-10-11-12-13-14-15-16-17-18-19-20-21-22-23-24-25-26-27-28-29-30-32 mm.



5  
KOM.

8÷19 mm

## 285 KA/SE5

U02856074

Set od 5 reverzibilnih kombinovanih čegrtaljki sa prstenom za blokadu

- 285 KA/8-10-13-17-19 mm.



YouTube

8  
KOM.

8÷19 mm

## 285 KA/DS8

U02856058

Set od 8 reverzibilnih kombinovanih čegrtaljki sa prstenom za blokadu

- 285 KA/8-10-11-12-13-14-17-19 mm.
- Isporučuje se sa plastičnim držačem

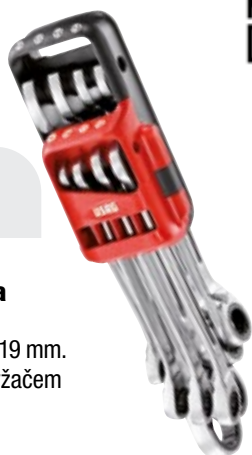

12  
KOM.

7÷19 mm

## 285 KA/DS12

U02856062

Set od 12 reverzibilnih kombinovanih čegrtaljki sa prstenom za blokadu

- 285 KA/7-8-10-11-12-13-14-15-16-17-18-19 mm.
- Isporučuje se sa plastičnim držačem



X GRIP

## OTKRIJTE X-GRIP ASORTIMAN

Idi na stranu 6



5  
KOM.

8÷19 mm

## 285 KF/SE5

U02856160

Set od 5 zglobnih kombinovanih ključeva sa čegrtaljkom

- 285 KF/8-10-13-17-19 mm.



8  
KOM.

8÷19 mm

## 285 KF/DS8

U02856158

Set od 8 zglobnih kombinovanih ključeva sa čegrtaljkom

- 285 KF/8-10-11-12-13-14-17-19 mm.
- Isporučuje se sa plastičnim držačem



8  
KOM.

6÷22 mm

## 252 N/SR8

U02520862

Garnitura od 8 viljuškastih ključeva

- 252 N/6x7-8x9-10x11-12x13-14x15-16x17-18x19-20x22 mm.



UNI 6743



7÷19 mm

8  
KOM.

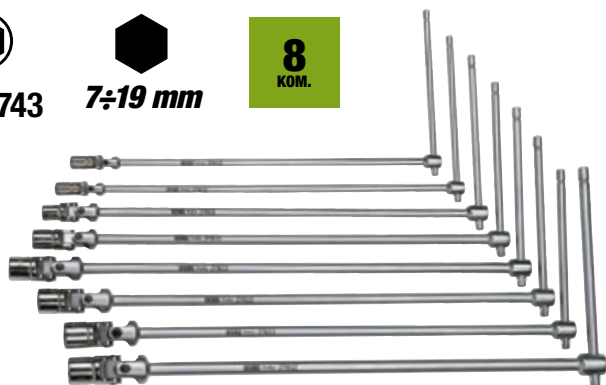

## 276 CE/SE8

U02760484

Garnitura od 8 T nasadnih šestouganih (one word) zglobnih ključeva

- 276 CE/7-8-10-12-13-14-17-19 mm.

### USAG ZGLOB KARDANSKI

- Frikciona opruga koja omogućava unapred podešenje nasadnog ključ na željeni ugao
- Opruga sa trenjem omogućava unapred podešavanje nasadnog ključa pod željenim uglom



23  
KOM.

1 1/2"



YouTube



19  
KOM.

1 1/4"

## 606 1/2" EA

U06060302



3 kg | 60 mm | 330 mm | 60 mm | 215 mm

Asortiman sa šestougaonim nasadnim umecima u kutiji od ABS-a

- Visoko otporno ABS kućište sa sistemom za brzo otvaranje

OPIS	ARTIKAL/VELICINA	KOM.
Šestougaona nasadna ključa	235 1/2 EN 8-9-10-11-12-13-14-15-16-17-18-19-21-22-23-24-27-30-32	19
Produžeci	236 1/2 125-250	2
Spojka	241 1/2	1
Dvosmerna čegrtaljka sa zatvorenim mehanizmom (sertifikovana IP51)	237 A 1/2	1

## 606 1/4" EA

U06060101



1 kg | 60 mm | 210 mm | 60 mm | 130 mm

Asortiman sa šestougaonim nasadnim umecima u kutiji od ABS-a

- Visoko otporno ABS kućište sa sistemom za brzo otvaranje

OPIS	ARTIKAL/VELICINA	KOM.
Šestougaona nasadna ključa	235 1/4 EN 4-4,5-5-5,5-6-7-8-9-10-11-12-13-14	13
Produžeci	236 1/4 50-100	2
Spojka	241 1/4	1
T nastavak	240 1/4	1
Nastavak s odvijajač drškom	243 1/4	1
Dvosmerna čegrtaljka sa zatvorenim mehanizmom (sertifikovana IP51)	237 A 1/4	1

# Klešta



YouTube



## 150 AX/SE3 U01500201

3  
KOM.

Asortiman sa sastoji od:  
**kombinovana klešta, klešta špic prava i sečice**

- Kombinovana klešta 150 AX 180
- Klešta špic prava ukupne dužine 160 mm 133AX
- Klešta sečice 188 AX 160



1000 V

## 085 EX/SE3 U00850121

3  
KOM.

Asortiman sa sastoji od:  
**kombinovana klešta, klešta špic prava i sečice 1000V 3/1**

- Klešta špic prava ukupne dužine 160 mm 133AX
- Klešta kombinovana 085 EX 180
- Klešta sečice 087 EX 160



MAKS.  
KAPACITET  
80 mm



## 135 B U01350510

**Klešta grip sa vretenom i dugim čeljustima**

- Oblikovana čeljusti
- Nazubljenje konstruisano za perfektno zahvatanje čak i okruglih površina
- Patentiran sistem otvaranja integrisan u drškama
- Podešavanje valjkom integrisano u dršci
- Vreteno u 5 pozicije

MAKS.  
KAPACITET  
135 mm



## 135 C U01350530

**Grip klešta sa dugim čeljustima, rack-tip (sa mehanizmom za zaključavanje)**

- Oblikovana čeljusti
- Nazubljenje konstruisano za perfektno zahvatanje čak i okruglih površina
- Patentiran sistem otvaranja integrisan u drškama
- Podešavanje valjkom integrisano u dršci
- Vreteno u 5 pozicije

RAVAN REZ



Za plastiku



RAVAN REZ POD  
UGLOM OD 45°



## 186 C

**Dijagonalne kliješta za sečenje sa ravnim reznim rubom za plastiku**

- Zaobljene istanjene čeljusti
- Povratna opruga
- Ručke presvučene PVC-om



## 187 C U01870001

**Dijagonalna klešta za sečenje savijena pod uglom od 45° sa ravnim reznim ivicom za plastiku**

- Zaobljene, istanjene čeljusti
- Opružno dejstvo
- Ručke sa PVC premazom
- Specijalni hrom-vanadijum čelik
- Brušena završna obrada sa poliranom glavom

ID.BROJ L

U01860060 150 mm 22 mm

U01860061 180 mm 27 mm

**ZA GLATKO I RAVNO ODSECANJE LIVNIH KANALA (SPRUE)  
NASTALIH TOKOM INJEKCIONOG BRIZGANJA**

## NOVA AUTOMATŠKA SAMOZAKLJUČAVAJUĆA KLEŠTA



**Omogućava optimalno prijanjanje na ravnim i okruglim predmetima**



### 134 K 150

okrugli MAKS Ø 25 mm | Ravni MAX 20 mm

### 134 K 250

okrugli MAKS Ø 38 mm | Ravni MAX 30 mm



**UVEK SPREMNA, BEZ PODEŠAVANJA**

Patentirana funkcija automatskog podešavanja: klešta se automatski prilagođavaju debljini radnog komada.

### 135 K

okrugli MAKS Ø 25 mm | Ravni MAX 20 mm



### 134 K

**Automatska samozaključavajuća kliješta sa konkavnim čeljustima**

ID.BROJ	L	MAX OTVARANJE
U01340150	150 mm	31 mm
U01340250	250 mm	48 mm

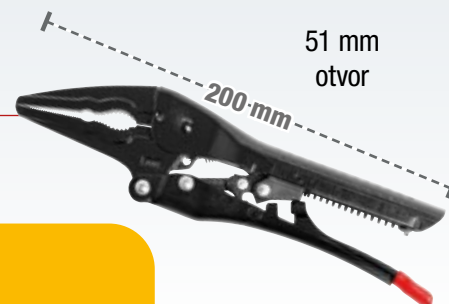

### 135 K

U01350175

**Automatsko zaključavanje klešta sa dugim čeljustima**

## BOČNE SEČICE SA POVEĆANOM SNAGOM REZANJA 189 AG 20% MANJI NAPOR U ODNOSU NA STANDARDNE BOČNE SEČICE

**MAKS. SEČENJE  
Ø 3 MM**



### POMERENA OSA

Povećava efekat poluge, značajno smanjujući napor potreban za sečenje

### 189 G

U01890200

ISO 5746

**bočne sečice sa pojačanom polugom i pomeranim zglobovima**

- Siguran hvat na žici tokom sečenja, zahvaljujući dizajnu čeljusti
- Savršene za zahtevna sečenja i ponavljajuće zadatke sečenja na manjim prečnicima
- Integrisani sistem za hvatanje žice na zadnjem delu glave
- Ergonomske bi-materijalne drške
- Završna obrada sa providnim premazom



**OTVOR ZA  
POVLAČENJE ŽICE**

# Klešta za seger osigurače

## ASORTIMAN 127 N I 128 N

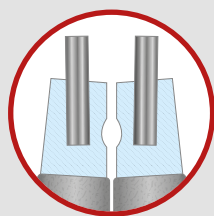

### MAKSIMALNI OTPORNOST

Vrhovi od opružnog čelika ugrađeni u čeljusti.

## ASORTIMAN 127 C I 128 C

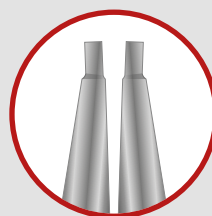

### MAKSIMALNA PRISTUPAČNOST

Nos i vrh u jednom telu.



4  
KOM.



**127 N/SE4S**  
U01270046

**10÷25 mm**

#### Set od 4 klešta za seger

- Klešta za unutrašnje osigurače **127 N** 12÷25, **127 PN** 12÷25, klešta za spoljašnje osigurače **128 N** 10÷25, **128 PN** 10÷25



4  
KOM.



**127 C/SE4S**  
U01270045

**10÷25 mm**

#### Set od 4 klešta za seger

- Klešta za unutrašnje osigurače **127 C** 12÷25, **127 CP** 12÷25, klešta za spoljašnje osigurače **128 C** 10÷25, **128 CP** 10÷25

**127 N/SE4**  
U01279000P

**19÷60 mm**

#### Set od 4 klešta za seger

- Klešta za unutrašnje osigurače **127 N** 19-60, **127 PN** 19-60, klešta za spoljašnje osigurače **128 N** 19-60, **128 PN** 19-60

**127 C/SE4**  
U01270040

**19÷60 mm**

#### Set od 4 klešta za seger

- Klešta za unutrašnje osigurače **127 C** 19-60, **127 CP** 19-60, klešta za spoljašnje osigurače **128 C** 19-60, **128 CP** 19-60

## KLEŠTA ZA SEGER OSIGURAČE PODEŠAVAJUĆA



85÷200  
mm

### MEHANIZAM OZUBLJENE POLUGE

koji omogućava jednostavno i preciznije uklanjanje i ugradnju prstenova velikog prečnika



**UKLONJIVI I  
IZMENLJIVI  
VRHOVI,**  
fiksirani  
šestougaonikom  
od 5 mm



**127 M**  
U01270051



Klešta sa ozubljenom polugom sa ravnim vrhom za unutrašnje prstenove velikih dimenzija



**127 MP**  
U01270050



Klešta sa ozubljenom polugom sa vrhom savijenim pod uglom od 45° za unutrašnje prstenove velikih dimenzija

**128 M**  
U01280051



Klešta sa ozubljenom polugom sa ravnim vrhom za spoljašnje prstenove velikih dimenzija

**128 MP**  
U01280050



Klešta sa ozubljenom polugom sa vrhom savijenim pod uglom od 45° za spoljašnje prstenove velikih dimenzija

## SET ALATA ZA E-TYPE SEGERA

5  
KOM.



### ZAMJENJIVE OŠTRICE

**MONTAŽA**

Strana za montažu

**DEMONTAŽA**

Strana za demontažu



**126 E**  
U01260001

Set alata za E-type segera



6-7-8-9 mm

## AUTOMATSKA PODESIVA KLEŠTA 181 AX SAVRŠENO PRIJANJANJE, BEZ POTREBE ZA PODEŠAVANJEM.

60 mm, MAKS  
OTVARANJE

**ČELJUSTI SA  
KALJENIM ZUBIMAA**  
za sigurno i dugotrajno prijanjanje.

### AUTOMATSKO PODEŠAVANJE JEDNOM RUKOM

Stisnite ručke i prilagođava se obliku i veličini  
komponente koja se koristi.

**INTEGRISANI MEHANIZAM  
ZA ZAKLJUČAVANJE**

New

**181 AX**  
U01810250

Automatski podesiva  
višenamenska klešta

New

**ERGONOMSKA  
DVOKOMPONENTNA  
DRŠKA**



## PODESIVA KLIJEŠTA 180 AX SA BRZIM SISTEMOM ZAKLJUČAVANJA.

**ČELJUSTI SA  
KALJENIM ZUBIMAA**  
za sigurno i dugotrajno  
prijanjanje.

### BRZO ZAKLJUČAVANJE SISTEM

bez pritiskanja dugmeta.



New

**180 AX**

Poluautomatska podesiva kliješta

PVC ručke za model  
od 300 mm.

ARTIKAL	ID.BROJ	L	MAX OTVARANJE
180 AX 180	U01800120	180 mm	40 mm
180 AX 250	U01800121	250 mm	60 mm
180 CX 300	U01800222	300 mm	76 mm

New

**ERGONOMSKA  
DVOKOMPONENTNA  
DRŠKA**

## KLEŠTA I KLJUČ U ISTOM ALATU



YouTube



### 174 CX

Klešta sa dvostrukim zglobovima i pravim polukružnim čeljustima

ID.BROJ	L	MAX OTVARANJE
U01740000	180 mm	43 mm
U01740001	250 mm	58 mm
U01740002	300 mm	73 mm



**ZATVARANJE SA BRZIM PODEŠAVANJEM**  
bez pritiskanja dugmeta.

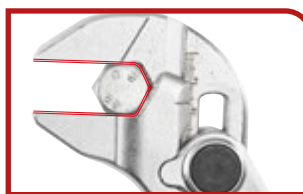

**PARALELNE ČELJUSTI**  
Unutrašnji dizajn koji se savršeno uklapa u šestougao.

**VELIKI KAPACITET OTVARANJA +20%**



YouTube

### 294 AD

**Ključevi s brzim podešavanjem**

- Brzo podešavanje povlačenjem valjka unazad
- Veliki kapacitet: otvaranje +20% u poređenju sa standardom
- Dvostruka gradušana skala: milimetri i inči
- Glava pod uglom od 22°
- Čelični valjić
- Otvor za zakačivanje
- Hromirana završna obrada

ID.BROJ	L	MAX OTVARANJE
U02940011	110 mm - 4"	17 mm
U02940012	150 mm - 6"	23 mm
U02940013	200 mm - 8"	33 mm
U02940014	250 mm - 10"	38 mm
U02940015	300 mm - 12"	41 mm
U02940016	380 mm - 15"	50 mm
U02940017	460 mm - 18"	63 mm

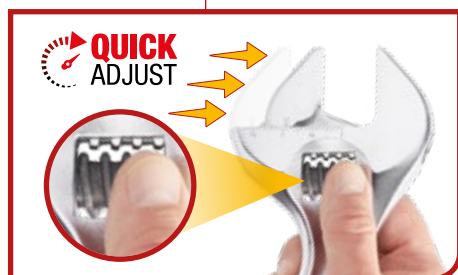

**BRZO PODEŠAVANJE POVLAČENJEM VALJKA UNAZAD**  
**PRECIZNA REGULACIJE OKRETANJEM VALJKA**



**MAKS. OTVARANJE 34 MM**

**Samo 150 mm**

### 294 AC

U02940010

**Kratki podesivi ključ**

- Dužina smanjena za 46% u poređenju sa standardnim ključem
- Isti otvor čeljusti kao kod ključa od 12"
- Lagan i kompaktan za optimalnu pristupačnost
- Regulacija čeličnim valjkom
- Skala označena u milimetrima na glavi ključa
- Hromiran



**-46%**

**DUŽINA SMANJENA ZA 46% U POREĐENJU SA STANDARDNIM KLJUČEM**

# Račne i nasadni ključevi



YouTube



## MINI ASORTIMAN ZATEZNIH ELEMENATA

Kompaktne dimenzije. Vrhunske performanse.



Nosač nastavka



350 g | mm | 120  
30  
60



31  
KOM.

1/4"

## 606 1/4" SK

U06060012

Set sa bitovima i reverzibilnom račnom

OPIS	ARTIKAL/VELICINA	KOM.
Dvosmerna čegrtaljka	237 1/4" SFK	1
Bitovi za zavrtnjeve sa ravnom glavom -1/4"	660 0,5x4-1x5,5	2
Bitovi za inbus zavrtnjeve -1/4"	660 E 1,5-2-2,5-3-4-5-6-7-8	9
Bitovi za PHILLIPS® zavrtnjeve -1/4"	660 PH 1-2-3	3
Bitovi za POZIDRIV® - SUPADRIV® zavrtnjeve -1/4"	660 PZ 1-2-3	3
Ključ za bitove	660 Q 1/4"	1
Bitovi sa TORX® profilom	660 STX T10-T15-T20-T25-T27-T30-T40	7
Nastavci za TORX® zavrtnje	660 TX T6-T7-T8-T9	4
Magnetni produžetak držača nastavka	672 1/4" MG 100	1

## 610 1/4" EFK

U06100001

Set sa kratkim šestougaonim nasadnim ključevima i reverzibilnom račnom u dvokomponentnoj kutiji



YouTube



11 mm



265 g | mm | 120  
30  
60

5,5-6-7-8-9-10-11-12-13-14 mm

11  
KOM.

1/4"

### KRATKI IMBUS NASADNI KLJUČEVI

Oni nude veću pristupačnost takođe sa standardnom čegrtaljkom



## 237 1/4" SK

U02370062

Reverzibilna čegrtaljka sa produžetkom

- Glava koja se okreće za 180°
- Inverzioni sistem sa integrisanom polugom
- Režim čegrtaljke: maksimalna pristupačnost zahvaljujući kompaktnoj glavi i podesivom zglobo
- Režim ključa sa T-ručkom: produžetak (L 100 mm) postaje poprečna poluga i čegrtaljka može da se koristi kao držač bitova sa T-ručkom



1/4"

# Račne i nasadni ključevi



17  
KOM.

3/4"

**612 3/4" EB**  
**U06120017**



13 kg | mm | 425  
83  
395

Garnitura nasadnih ključeva sa 6-ugaonim profilom

OPIS	ARTIKAL/VELICINA	KOM.
Šestougaona nasadna ključa	235 3/4 N 22-23-24-26-27-28-30-32-36-38-41-46-50	13
Produžeci	236 3/4 200-400	2
T nastavak	240 3/4 N	1
Dvosmerna čegrtaljka sa zatvorenim mehanizmom	237 B 3/4	1

120  
THEET



**612 3/4" B**  
**U06120016**



**DVOSTRUKO  
ŠESTOUGAONI  
NASADNI KLJUČEVI**

Garnitura nasadnih ključeva sa 12-ugaonim profilom

## REDUCIRI

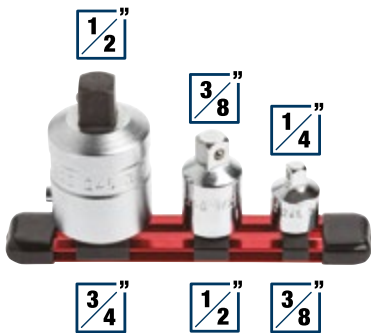

3  
KOM.

**246 R/S3**  
**U02460400**

Set od 3 adaptera

## ADAPTERI



4  
KOM.

**247 A/S4**  
**U02470400**

Set od 4 adaptera

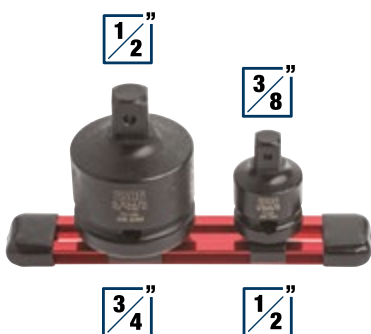

2  
KOM.

**246 RM/S2**  
**U02460500**

Set od 2 udarna adaptera

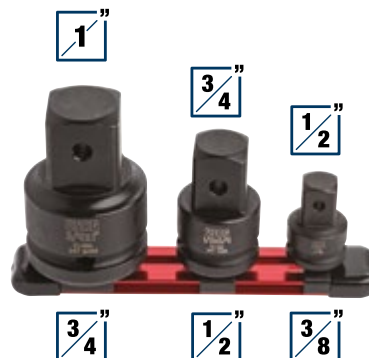

3  
KOM.

**247 AM/S3**  
**U02470500**

Set od 3 udarna adaptera

## MOMENT KLJUČEVI 810 SA – 811 SA, SA DIREKTNIM OČITAVANJEM



**DVOSMERNI ČEGRALJKA**  
sa mehanizmom sa 72 zupca.

**CLICK TORQUE SISTEM**  
sa kompresionom oprugom.

**ZAPTIVEN MEHANIZAM.  
VRHUNAC IZDRŽLJIVOSTI.**

**PRSTEN ZA PODEŠAVANJE**  
sa automatskim povratkom

**KONUSNA RUČICA**  
od dva materijala protiv klizanja



**ZATEZANJE  
NADESNO**

TAČNOST  
**±4%**

3/8"

1/2"

### 810 SA

### ISO 6789

**Moment-ključ sa direktnim očitavanjem sa čegrtaljkom koja se okreće**  
• Sertifikat o kalibraciji i REACH (SVHC) izjava su uključeni

ARTIKAL	ID.BROJ	KAPACITET	☑	L (mm)	REZOLUCIJA
810 SA 50	<b>U08105102</b>	10÷50 Nm	3/8"	350	0,25
810 SA 100	<b>U08105103</b>	20÷100 Nm	1/2"	410	0,5
810 SA 200	<b>U08105105</b>	40÷200 Nm	1/2"	475	1,0
810 SA 340	<b>U08105106</b>	60÷340 Nm	1/2"	630	1,0



Uklonjiva  
čegrtaljka

TAČNOST  
**±4%**

3/8"

1/2"

### 811 SE

### ISO 6789

**Moment-ključ sa direktnim očitavanjem sa odvojom čegrtaljkom**  
• Sertifikat o kalibraciji i REACH (SVHC) izjava su uključeni

ARTIKAL	ID.BROJ	KAPACITET	☑	○	L (mm)	REZOLUCIJA
811 SE 50	<b>U08115012</b>	10÷50 Nm	3/8"	9x12	370	0,25
811 SE 100B	<b>U08115013</b>	20÷100 Nm	3/8"	9x12	430	0,5
811 SE 100C	<b>U08115015</b>	20÷100 Nm	1/2"	9x12	430	0,5
811 SE 200	<b>U08115017</b>	40÷200 Nm	1/2"	14x18	510	1,0
811 SE 340	<b>U08115018</b>	60÷340 Nm	1/2"	14x18	665	1,0

**ZATEZANJE  
NADESNO  
I NALEVO**

## TELO MOMENT-KLJUČA 811 LB SAVRŠEN SPOJ TAČNOSTI I OTPORNOSTI

### BRZA SPOJNICA

9x12 ili 14x18 za pribor i glave s krckalicom.

**SKALA ZA OČITAVANJE**  
urezana na telu ključa.

Čelično **POMIČNO KLJUNASTO MERILO**

**ČELIČNI PRSTEN ZA PODEŠAVANJE**  
s automatskim vraćanjem.

**BI-MATERIJALA DRŠKOM**

s protivkliznim hvatom.

### SISTEM PRITEZANJA KRCKALICOM

s kompresionom oprugom.

Tačnost  
**± 2%**

**TAČNOST ISPITANA U FABRICI**

Otpornost  
**50.000 hodova**

**ISPITIVANJE OTPORNOSTI MECHANIZMA**

U skladu sa standardom ISO 6789, USAG 811 LB moment ključevi testiraju se pojedinačno tokom proizvodnje, pre pakovanja. Ovi ključevi zadržavaju preciznost u rasponu od  $\pm 2\%$  do  $\pm 4\%$  čak i nakon 5.000 zatezanja.



YouTube



**ZATEZANJE NADESNO I NALEVO**

TAČNOST  
**±2%**

### 811 LB

### ISO 6789

Telo-moment ključa s krckalicom

ITEM	CODE	CAPACITY	□	L	RESOL.
811 LB 50	<b>U08115021</b>	10÷50 Nm	9x12 mm	357 mm	1 Nm
811 LB 100	<b>U08115023</b>	20÷100 Nm	9x12 mm	437 mm	1 Nm
811 LB 200	<b>U08115024</b>	40÷200 Nm	14x18 mm	515 mm	1 Nm
811 LB 350	<b>U08115025</b>	70÷350 Nm	14x18 mm	725 mm	2 Nm



Uklonjiva čegrtaljka

TAČNOST  
**±2%**

### 811 LBE

### ISO 6789

Moment-ključ s krckalicom koja se skida

ARTIKAL	ID.BROJ	KAPACITET	□	□	L	REZOLUCIJA
811 LBE 50	<b>U08115026</b>	10÷50 Nm	3/8"	9x12 mm	407 mm	1 Nm
811 LBE 100B	<b>U08115027</b>	20÷100 Nm	3/8"	9x12 mm	487 mm	1 Nm
811 LBE 100C	<b>U08115028</b>	20÷100 Nm	1/2"	9x12 mm	487 mm	1 Nm
811 LBE 200	<b>U08115029</b>	40÷200 Nm	1/2"	14x18 mm	565 mm	1 Nm
811 LBE 350	<b>U08115032</b>	70÷350 Nm	1/2"	14x18 mm	775 mm	2 Nm



**ZATEZANJE NADESNO I NALEVO**

3/8"

1/2"

# Kontrola obrtnog momenta

**ZATEZANJE  
NADESNO**



TAČNOST  
**±4%**

**1/4"**

**ZATEZANJE  
NADESNO  
I NALEVO**



Uklonjiva  
čegrtaljka

TAČNOST  
**±4%**

**1/4"**

**ZATEZANJE  
NADESNO  
I NALEVO**



TAČNOST  
**±4%**

**3/4"**



## 810 N

## ISO 6789

### Moment ključevi sa reverzibilnom računom

- Zvučni i taktilni signal pri dostizanju podešene vrednosti obrtnog momenta
- Automatsko resetovanje na otpuštanje pritiska nakon razdvajanja
- Isporučuje se sertifikatom o ispitivanju

ARTIKAL	ID.BROJ	KAPACITET	☑	L	REZOLUCIJA
810 N 5	<b>U08104000</b>	1 ÷ 5 Nm	1/4"	197 mm	0,05
810 N 25	<b>U08104001</b>	5 ÷ 25 Nm	1/4"	290 mm	0,05

## 811 NE

## ISO 6789

### Moment ključevi sa odvojomom reverzibilnom računom

- Podesivi model moment ključa za upotrebu u kombinaciji sa nastavcima iz serije 811
- Osetljiv i čujni alarm kada se postigne zadata vrednost
- Automatsko resetovanje prilikom ispuštanja pritiska nakon razdvajanja
- Isporučuje se sa sertifikatom ispitivanja

ARTIKAL	ID.BROJ	KAPACITET	☑	○	L	REZOLUCIJA
811 NE 5	<b>U08114009</b>	1 ÷ 5 Nm	1/4"	9x12 mm	185 mm	0,05
811 NE 25	<b>U08114010</b>	5 ÷ 25 Nm	1/4"	9x12 mm	300 mm	0,05

## 812 N

## ISO 6789

### Moment ključevi sa reverzibilnom računom

- Podesivi model moment ključa za zatezanje u smeru kazaljke na satu i suprotnom smeru, okretanjem račne za 180°
- Preciznost ± 4% od podešenog momenta pritezanja
- Očitavanja u Nm
- Osetljiv i čujni alarm kada se postigne podešen moment pritezanja
- Automatsko resetovanje na otpuštanje pritiska nakon razdvajanja
- Sigurnosna blokada nakon podešavanja obrtnog momenta
- Isporučuje se u kutiji od čeličnog lima sa sertifikatom o ispitivanju

ARTIKAL	ID.BROJ	KAPACITET	☑	○
812 N 600	<b>U08120006</b>	120 ÷ 600 Nm	3/4"	14x18 mm
812 N 1000	<b>U08120010</b>	200 ÷ 1000 Nm	3/4"	-

## 828 A

### U08281500

**Multiplikator obrtnog momenta**

**1/2"**

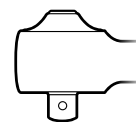

**3/4"**

Odnos množenja

**1:6,5**

**KAPACITET  
1500  
Nm**

Odnos prenosa

**1:9**

## 828 B

### U08282500

**Multiplikator obrtnog momenta**

**1/2"**

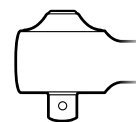

**1"**

Odnos množenja

**1:12**

**KAPACITET  
2500  
Nm**

Odnos prenosa

**1:16**

**New**



▶ YouTube



**889 RL**  
U08890036

LED lampa za proveru



▶ YouTube



Magnetna osnova i učvršćivanje kukom

**889 IL**  
U08890046

Zglobna LED lampa za proveru

FLEKSIBILAN



**889 CM**  
U08890048

Fleksibilna LED inspeksijska lampa



SENZOR POKRETA



▶ YouTube

**889 GR**  
U08890044

Kompaktan LED reflektor



**889 RP**  
U08890045

Kompaktna LED punjiva lampa za inspekciju



**889 SP**  
U08890055

Džepna LED lampa

## MAKAZE 207 E SNAGA ČELIKA.



YouTube



**JEDINI SA INTEGRISANOM  
STRUKTUROM OD NERĐAJUĆEG ČELIKA**  
Otpornost na savijanje 180 Kg



**207 E**  
**U02070006**

Profesionalne makaze za električare

**UGRAĐENI SKIDAČ  
IZOLACIJE SA ŽICA**



1. za skidanje izolacije  
2. za krimpovanje

**SEKAČ KABLOVA NA  
OBA SEČIVA**



Pogodne za  
kablove sa više žica

**MIKRO NAZUBLJENJE  
PROTVI ROKLIZAVANJA**



## MAKAZE 207 D REFERENCA ZA ELEKTRIČARE.

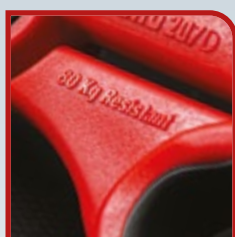

**RUČICE OTPORNE NA  
SAVIJANJE DO 80 KG**  
tehnopolimer ojačan staklom.

50 mm<sup>2</sup>

**FLUIDNE I JAKE OŠTRICE**  
sa mikro zupcima i sekačem kablova.

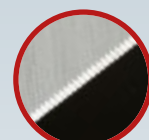

**VELIKI  
OTVORI**



**207 D**  
**U02070008**

Makaze za električare,  
čelične oštrice



YouTube



## 076 MC U00760008



### Ampermetar i digitalni multimeter TRUE RMS

- Detektabilni parametri: AC/DC napon i struja, otpornost, kontinuitet, test diode, temperatura, kapacitet, radni ciklus i frekvencija

#### TEHNIČKE KARAKTERISTIKE

V ~	0 ÷ 600 V
V ≡	0 ÷ 600 V
Ω	0 ÷ 60M
→	SI
•	SI
Hz	Frekvencija: 1 Hz ÷ 9,99 MHz
A ~	0 ÷ 600 A
A ≡	0 ÷ 600 A
%	5% ÷ 95%

CE  
CAT III 600V

MAX  
600 V  
TRUE  
RMS



## 076 M U00760007



### Digitalni multimeter sa TRUE RMS očitavanjem

- Detektabilni parametri: AC/DC napon i struja, otpornost, kontinuitet, test diode, kapacitet, frekvencija, radni ciklus, temperatura, DWELL, brzina motora, širina impulsa

#### TEHNIČKE KARAKTERISTIKE

V	6 ÷ 600V
V	600mV ÷ 600V
Ω	600 ÷ 60M
Hz	Frekvencija: 9,999 Hz ÷ 9,999 MHz
A	60mA ÷ 10A
A	60mA ÷ 10A
°C	-20°C ÷ 1.000°C
DWELL	90° (4 cil) ÷ 45° (8 cil)
RPM	60 ÷ 20.000 rpm
→	Zaštita od preopterećenja 600 V

CE  
CAT III 600V



Ø 4 ÷ 28 mm<sup>2</sup>



YouTube

## 163 U01630001

### Višenamenski skidač izolacije kabla

- Za kružno i uzdužno skidanje izolacije kabla sa spoljnom izolacijom od PVC-a
- Sistem okidača (-30% napora): neophodan pritisak 75N
- Valjak za regulisanje dubine rezanja
- Nož koji se samostalno okreće
- Zaustavljanje okidača kada je nož vani
- Sigurnosno zaustavljanje noža
- Ergonomično plastično telo
- Uključen rezervni nož
- Šifra seta rezervnih oštrica 872272

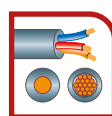

0,02 ÷ 10 mm<sup>2</sup>



## 146 A U01460003

### Automatska klešta za skidanje izolacije, prava

- Funkcije rezanja i skidanja izolacije za električne žice
- Kapacitet 0,02-10 mm<sup>2</sup>/AWG 34-80
- Zamenljive čeljusti bez alata
- Ugrađeni sekač žice
- Precizno podešavanje prečnika skidanja izolacije za izbegavanje oštećenja žice
- Podesiva dužina skidanja izolacije
- Nakon svakog skidanja izolacije, klešta se automatski otvaraju i potpomažu izvlačenje žice
- Ergonomske ručice od bimatijala

# Održavanje

## OŠTRICA OD NERĐAJUĆEG ČELIKA

**211 A**  
U02110001

### Multifunkcionalne makaze

- Oštrice sa mikro neklizajućim zubima
- Podešavajući rukohvat za različite veličine šake
- Sigurnosna poluga za zaključavanje oštrica
- Neklizajuća ergonomska ručica izrađena od dva različita materijala



## OŠTRICA OD NERĐAJUĆEG ČELIKA

**210 C**  
U02100003

### Multifunkcionalne makaze

- Nerđajući čelik sa mikro neklizajućim zubima
- Velika ergonomska drška izrađena od dva različita materijala
- Idealne za aluminijum, karton, gumu, kožu

**ZA DEŠNJAKE**



**200 S**  
U02000002

### Testera za metal

- Čelično telo sa plastičnim omotačem otpornim na udar i protiv klizanja
- Isporučuje se sa listom od kobalta 200 C24



**056 A**  
U00560003

### LED teleskopsko inspekciono ogledalo sa zglobnom glavom

- Stakleno ogledalo otporno na ogrebotine
- Zaštitni plastični okvir protiv oštećenja
- LED osvetljenje za sprečavanje senki u zoni pregleda

**STAKLENO OGLEDALO Ø 55 MM**



**-20% NAPORA**  
**KOMPAKTAN I SNAŽAN**



**KOMPAKTAN I SNAŽAN**

**995 LA**  
U09950004

### Klešta za pop nitne dvoručna

- Ø 2,4 - 3,2 - 4 - 4,8 - 6,4 mm (3/32 - 1/8 - 5/32 - 3,16 - 1/4")
- Kompaktan model sa istim kapacitetom kao standardna duga klešta za pop nitne
- Unutrašnji polužni mehanizam smanjuje napor korisnika
- Pogodno za aluminijumske i čelične pop nitne
- 5 zamenljivih glava
- Odvojivi sakupljač otpadnih trnova
- Telo od lake legure
- Plastične ručke



Dostavlja se u plastičnoj kutiji

**ZA BLIND NITNE**  
(nije uključeno)

**995 CA**  
U09950008

### Klešta dvoručna za BLIND nitne

- Kompaktan model sa unutrašnjim polužnim mehanizmom koji smanjuje napor korisnika
- Isporučuje se sa 4 zamenjive glave (M4-M5-M6-M8)
- Pogodno za upotrebu sa aluminijumskim i čeličnim blind maticama (M4-M5-M6-M8), kao i od nerđajućeg čelika (M4-M5)
- Telo od lake legure
- Plastične ručke
- Isporučuje se u plastičnom koferu (DxŠxV: 320x175x50 mm) sa držačima za blind matice (nisu uključeni)



**M4 - M5**  
**M6 - M8**

## DIN 338

HSS-G

14  
KOM.



### 988 LA/S14

U09880070

HSS-G burgije i ureznice

- Ø burgije: 2,5-3,3-4,2-5,0-6,8-8,5-10,2
- M ureznice: 3x0,5-4x0,7-5x0,8-6x1-8x1,25-10x1,5-12x1,75

## DIN 338

HSS-G

19  
KOM.



### 988 MA/S19

U09880073

HSS-G burgije (1÷10x0,5) Ø burgije

- Ø burgije: 1,0-1,5-2,0-2,5-3,0-3,5-4,0-4,5-5,0-5,5-6,0-6,5-7,0-7,5-8,0-8,5-9,0-9,5-10,0

## DIN 338

HSS-G

25  
KOM.



### 988 MA/S25

U09880074

HSS-G burgije (1÷13x0,5) Ø burgije

- Ø burgije: 1,0-1,5-2,0-2,5-3,0-3,5-4,0-4,5-5,0-5,5-6,0-6,5-7,0-7,5-8,0-8,5-9,0-9,5-10,0-10,5-11,0-11,5-12,0-12,5-13,0



HSS

3  
KOM.



### 988 D/S3

U09880020

Stepenasti sekači

ARTIKAL	Ø MM	Ø OSOVINE	DUŽINA
988 D1	4-5-6-7-8-9-10-11-12 mm	6 mm	65 mm
988 D2	4-6-8-10-12-14-16-18-20 mm	8 mm	75 mm
988 D3	4-6-8-10-12-14-16-18-20-22-24-26-28-30 mm	10 mm	100 mm

HSS

12  
KOM.



### 988 G/S12

U09880100

Set od 10 bimetalnih kružnih testera za rupe

- 10 kom. 988 G (Ø 19-22-25-29-35-38-44-51-57-64)
- Dubina sečenja Max 38 mm

HSS

10  
KOM.

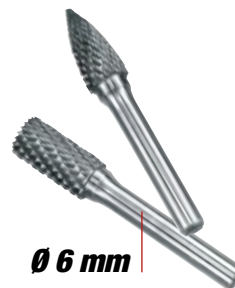

Ø 6 mm



### 988 E/S10

U09880062

Garnitura bijaksa u metalnoj kutiji

- 8 kom. (Ø 10 e 12 shapes EA-EC-EF-EG)
- 2 kom. (Ø 12 shapes ED-EM)

## ČEKIĆI BEZ POVRATNOG UDARA

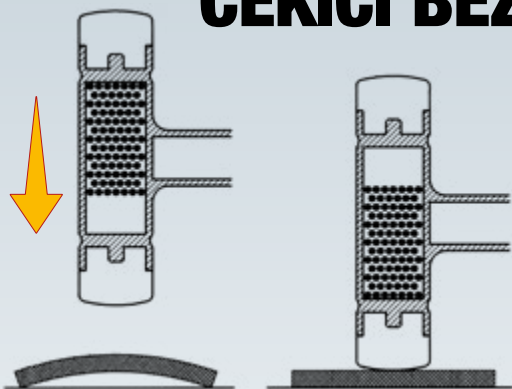

Kod dead-blow čekića, glava je delimično ispunjena čeličnim kuglicama. Pri svakom udarcu apsorbiraju povratni udar i obezbeđuju savršenu ravnotežu.



**ČELIČNO TELO**  
sa zamenljivim plastičnim umetnicima.



**MONOBLOK**  
Glava i drška su jedna celina.

### 374 N

#### Čekići bez odskoka

- Model sa zamenljivim plastičnim vrhovima
- Glava delimično ispunjena metalnim peletima za apsorpciju odskoka
- Telo od karbonskog čelika

ID.BROJ	Ø VRHOVI	DUŽINA
U03740004	35 mm	310 mm
U03740005	40 mm	315 mm
U03740006	50 mm	325 mm
U03740007	60 mm	335 mm

### 374 G

#### Monoblok čekić bez odskoka

- Čekić bez odskoka sa čeličnim mikrokuglicama
- Čelično telo i drška presvučeni poliuretanom
- Udarna površina sa Šor tvrdoćom D45 ± 5
- Ergonomska PVC drška

ID.BROJ	Ø VRHOVI	DUŽINA
U03740040	40 mm	298 mm
U03740050	50 mm	308 mm
U03740060	60 mm	316 mm



2-3-4-5-6-8 mm

### 367 A SE6

U03670115

6  
KOM.

#### Set od 6 izbijača sa drškom

- 367/2x140-3x150-4x195-5x205-6x210-8x220 mm.
- Isporučuje se u torbici od tkanine visoke čvrstoće.
- Hrom vanadijum čelik.
- Vrhovi sa šiljcima i fosfatirani za veličine 2 i 3 mm.

**ČELIČNO TELO**  
sa zamenljivim plastičnim  
umetnicima.



## 376

## UNI 7784

### Plastični čekići

- Model sa izmenljivim plastičnim vrhovima
- Telo od ugljeničnog čelika
- Ručica od jasenovine

ID.BROJ	Ø VRHOVI	DUŽINA
U03760001	22 mm	250 mm
U03760002	28 mm	275 mm
U03760003	35 mm	300 mm
U03760004	42 mm	325 mm
U03760005	50 mm	350 mm
U03760006	60 mm	380 mm

## 382

## UNI 7777 DIN 6475

### Čekići za mehaniku

- Nemački model sa ravnom kvadratnom glavom i simetričnim klinom
- Ručka od jasena

ID.BROJ	VRHOVI	DUŽINA
U03820002	100 g	260 mm
U03820004	200 g	280 mm
U03820006	300 g	300 mm
U03820007	400 g	310 mm
U03820008	500 g	320 mm
U03820009	600 g	330 mm
U03820010	800 g	350 mm
U03820011	1000 g	360 mm
U03820013	1500 g	380 mm
U03820014	2000 g	400 mm

Glava od kovanog  
ugljeničnog čelika sa  
diferencijalnom termičkom  
obradom, koja obezbeđuje duži  
vek trajanja i sprečava krunjenje  
ili deformaciju udarne površine.

Zaštita drške  
ispod glave



**2-3-4-5-6-8 mm**



## 367 SE6

U03670081

**6**  
KOM.

### Set od 6 izbijača

- 367/2x115-3x125-4x145-5x165-6x180-8x200 mm
- Isporučuje se u kompaktnoj platnenoj torbici
- Hrom Vanadijum čelik
- Fosfatizirani vrhovi za veličine 2 i 3 mm

# Izvlakači za polomljene vijke

## OPSEG 456: ZA OTKRIVENE POLOMLJENE NAVOJE

Može se koristiti uz udaranje čekićem i sa udarnim odvijačima

New

- 1/4"
- 3/8"
- 1/2"



Umetanje

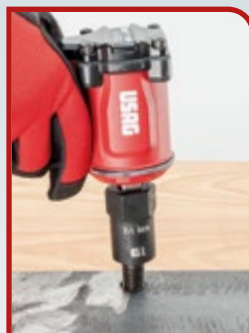

Vađenje



Patentirani sistem za vađenje



SPECIJALNI PROFIL



### MAKSIMALNA SVESTRANOST

Pored vađenja polomljenih vijaka, ovaj ekstraktor nudi prednost lakog prilagođavanja komponentama bilo kog oblika, kao što su okrugli, kvadratni ili šestougaoni.



## OPSEG 457: ZA UPUŠTENE POLOMLJENE NAVOJE

New



SPECIJALNI PROFIL



Bušenje

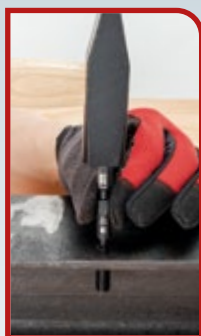

Umetanje

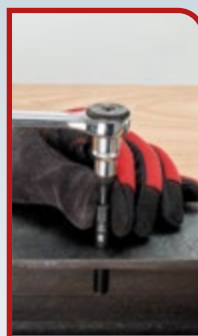

Vađenje



Patentirani sistem za vađenje



New

7  
KOM.



1-2-3-4-5-6-7

457 S7  
U04570010

578 g | mm | 210  
60  
130

Set izvlakača za polomljene vijke ili upuštene navoje

# Izvlakači za polomljene vijke

New



9  
KOM.

1/4"



4-5-6-7-8-9-  
10-11-12 mm

M3,5-M6

456 S9 1/4"

U04560101



Set udarnih izvlakača sa specijalnim profilom

New



6  
KOM.

3/8"



13-14-15-16-  
17-18 mm

M9

456 S6 3/8"

U04560102



Set udarnih izvlakača sa specijalnim profilom

New



7  
KOM.

1/2"



19-20-21-22-  
23-24-25 mm

M12

456 S7 1/2"

U04560103



Set udarnih izvlakača sa specijalnim profilom

22  
KOM.

New



1/4"



4-5-6-7-8-9-  
10-11-12 mm

3/8"



13-14-15-16-  
17-18 mm

1/2"



19-20-21-22-  
23-24-25 mm

456 S22

U04560104



Set udarnih izvlakača sa specijalnim profilom

M3,5-M6-  
M9-M12

## IZVLAKAČI LEŽAJEVA



**Za ISO kuglične ležajeve:**

6004 ÷ 6010;  
6200 ÷ 6205;  
6300 ÷ 6302.

**Ø iz 25 u 95 mm**



**474 S1**  
**U04740001**

**4**  
KOM.

**Set u ABS koferu sa izvlakačima ležajeva**



**Za ISO kuglične ležajeve:**

6206 ÷ 6211;  
6303 ÷ 6307;  
6403 ÷ 6404.

**Ø iz 40 u 110 mm**



**Za izvlačenje mehaničkih komponenti sa unutrašnjim prečnikom Ø od 6,5 do 18 mm**

**474 S2**  
**U04740002**

**4**  
KOM.



**Set u ABS koferu sa izvlakačima ležajeva**

**468 NK1**  
**U04680104**

**5**  
KOM.



**Set u ABS koferu sa ekspanzionim izvlakačima**

ARTIKAL	OPIS	KOM.
468 C	Izvlakači za unutrašnje širenje 1-2-3-4	4
468 ED	Klizni čekić	1



**Za izvlačenje mehaničkih komponenti sa unutrašnjim prečnikom Ø od 18 do 50 mm**



**Za izvlačenje mehaničkih komponenti sa unutrašnjim prečnikom Ø od 8,5 do 38 mm**

**468 NK2**  
**U04680105**

**5**  
KOM.



**Set u ABS koferu sa ekspanzionim izvlakačima**

ARTIKAL	OPIS	KOM.
468 C	Izvlakači za unutrašnje širenje 5-6-7-8	4
468 E1	Klizni čekić	1

**468 NK3**  
**U04680106**

**9**  
KOM.



**Set u ABS koferu sa ekspanzionim izvlakačima**

ARTIKAL	OPIS	KOM.
468 C	Izvlakači za unutrašnje širenje 2-3-4-5-6-7	6
468 D1-3	Nosači za izvlakače za širenje	2
468 F1	Adapter za klizne čekiče 468 D2 - D3 - E2	1



## 454

**Ključ za filtere ulja sa platnomom trakom**

ID.BROJ	A	B	SNAGA	🔸
U04540000	65 mm	70 mm	1,5 t	13 mm
U04540010	90 mm	110 mm	3 t	17 mm
U04540020	130 mm	110 mm	3 t	17 mm
U04540030	175 mm	165 mm	4 t	17 mm
U04540040	220 mm	165 mm	4 t	17 mm
U04540050	270 mm	220 mm	5 t	21 mm
U04540060	340 mm	220 mm	5 t	21 mm



**New**



8÷24 mm

## 490 S2

U04900010

2  
KOM.

Set u ABS koferu sa sekačima vijaka



**OBUHVAĆENO U CENI**

4  
KOM.



## 451 N/S4

U04510100

**Trokraki izvlakači**

- Model sa samostalnim stezanjem krakova
- Osigurač
- Radni vijak sa šestougaonim pogonom od 18 mm
- Mogućnost upotrebe sa dva kraka
- Pritisni vijak od ugljeničnog čelika
- Čelično telo od hrom vanadijuma
- Hromirano i polirano
- Radni vijak M16x2
- Rezervni osigurači: U.306-24J3

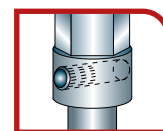

Sigurnosna igla povećava sigurnost rada i produžava vek alata

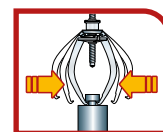

Sigurnosna igla povećava sigurnost rada i produžava vek alata



**New**

**M12 - M10 - M8**

1 1/2"

22 mm



## 459/1 S3

U04590182

3  
KOM.

Set valjkastih izvlakača za šrafove

## 3500 A INTEGRISAN TRANSFORMATOR

Bez eksternog električnog napajanja



YouTube

12 V 1200 A

10 kg 400 mm 320 115



## ZADNJI KONEKTOR ZA IZBOR NAPONA

12 V 1400 A  
24 V 700 A

20,8 kg 560 mm 590 200



12V - 3700 A

24V - 1860 A

## 1613 RA12

U16130019

Profesionalni starter od 12 V, prenosiv

- ABS omotač otporan na udarce
- Takođe dostupan za zatvorene akumulatore

3500 A

Dužina kabla  
155 cm

## 1613 AGM12-24

U16130013

Profesionalni starter od 12-24 V, prenosiv

- ABS kućište otporno na udarce
- Zaštite od prekomernog napona

Dužina kabla  
155 cm



YouTube

## SNAGA KOMPRESIJE

735 kg (6 bar), 1226 kg (10 bar).

## 447 T

U04470101

Univerzalna pneumatska mašina za demontažu amortizera

- Idealna za vozila
- Isporučuje se s donjim nosačima 447 TC1 (78÷130 mm) i 447 TC2 (105÷182 mm), stegom 447 TA i univerzalnim gornjim stezačima 447 TB1

### TEHNIČKE KARAKTERISTIKE

Kompresiona snaga	735 kg (6 bar) - 1226 kg (10 bar)
Max. Pritisak	6÷10 bar
Hod klipa	420 mm
Cilindar	Legura aluminijuma i najlonska smola

60 kg 470 mm 1.390 450



## Podesiv pritisak do 4 BARA

12 V

10 Litara

## 2847/3

U28470084

Uređaj za ozračivanje sistema kočenja

- Za zamenu, punjenje i ozračivanje sistema kočenja kod automobila i industrijskih vozila
- Uređaj je isključivo konstruisan za kočione tečnosti DOT 3, DOT 4, DOT 5.1. Ne postoji za levoruke

### TEHNIČKE KARAKTERISTIKE

Sistem za radnu tečnost	Peristaltična pumpa (bez direktnog/kontakta sa tečnošću, bez pritiska vazduha na tečnost)
Napajanje	12 V (krokodil štikaljke)
Kapacitet rezervoara	10 litara
Uređaj za ograničavanje pritiska na	4 bar
Spiralno crevo	4 m (elastično)
Naponski kabal	4 m



### Obim isporuke:

- rezervni zaptivači
- 1 podešavajući zatvarač 44-45-46 mm (2847 N11)
- 1 rezervoar

## 890 N U08900002



### Battery tester 12V

- Omogućava testiranje zdravlja baterije, sistema pokretanja i sistema punjenja
- Može se koristiti sa 12V baterijama, kapacitet 100-2000 CCA, BCI, CA, MCA, IT, SAE; 100-1400 DIN, IEC; JIS 26A17-245H2
- Omogućava testiranje standardnih (olovno-kiselinskih), GEL, EFB, ravnih AGM, spiralnih AGM, litijumskih baterija
- Ekran sa pozadinskim osvetljenjem
- Dužina kabla (uključujući kleme): 94 cm
- Zaštita od obrnute polarizacije
- 8 jezika za izbor: italijanski, engleski, nemački, francuski, holandski, ruski, španski i portugalski
- Baterija se može testirati i na vozilu i van njega
- Tester pruža rezultate sa tačnošću od 99,5%



**TEST BATERIJE  
TEST PUNJENJA  
TEST POKRETANJA**

**Dužina kabla  
94 cm**



**SAVRŠENA ZA UKAPAVANJE  
ULJA U DIFERENCIJAL**

*Nije prikladna za uvlačenje  
goriva i mineralnih ulja*

**1,5**  
Litara



**SAVRŠENA ZA UVLAČENJE I IZBACIVANJE  
ULJA, SREDSTVA PROTIV ZAMRZAVANJA,  
ULJA ZA SERVO-UPRAVLJAČ**



## 421 M U04210021

Brizgalica

## 421 P U04210020

Brizgalica

**3**  
Litara

**SAVRŠENA ZA UKAPAVANJE  
ULJA U DIFERENCIJAL**

Radni  
pritisak  
6÷10 bar



**9,5**  
Litara



## 1785 B U17850005

Uređaj za izvlačenje  
tečnosti



## 2847 A U28470086

Uređaj za vakuumsko izvlačenje



30,5 kg | 615 mm | ↗ 344

32,5 kg | 762 mm | ↗ 350

## 2550 A U25500001

**Hidraulična dizalica za servis od 3t za vozila i komercijalna vozila**

- Čelična struktura
- Veliki kapacitet za upotrebu na automobilima, SUV i kombi vozilima
- Sistem dvostruke pumpe za brže podizanje automobila
- Opremljena ručnom kontrolom spuštanja
- Ventil za ispuštanje vazduha, za izbegavanje rizika od preopterećenja

3 TON | 30,5 kg

CE  
3t



## 2550 B U25500002

**Hidraulična dizalica za servis 2t**

- Čelična struktura
- Raznovrsna i kompaktna za upotrebu u tesnim prostorima
- Sistem dvostruke pumpe za brže podizanje automobila
- Opremljena ručnom kontrolom spuštanja
- Ventil za ispuštanje vazduha, za izbegavanje rizika od preopterećenja

2 TON | 32,5 kg

CE  
2t



## 1950 C

2 KOM.

**Par postolja sa dizalicom**

- Podesiva visina sa nazubljenim mehanizmom i oslobađanje polugom
- Klin za blokiranje sa lancem
- 1950 C/3: model podesiv u 10 položaja
- 1950 C/6: model podesiv u 13 položaja



4,6 kg | 1.030 mm | 480 mm | 115



## 2000 A U20000100

**Ležaljka za servisiranje vozila**

- Naslon za glavu od vinila otporan na ugljovodonike, napunjen sa visoko otpornom sunderastom gumom
- Plastično telo otporno na ugljovodonike, može se prati

ID.BROJ	PORT.	H MAX	H MIN	DIMENZIJE	🏋️
U19501001	3 t	427 mm	300 mm	207x188 mm	7 kg
U19501002	6 t	620 mm	400 mm	285x250 mm	14 kg

YouTube  
TUTORIAL  
VIDEO



10  
KOM.

### OPREMA ZA SKIDANJE SIGURNOSNIH NAVRTKI I ZAVRTNJI TOČKOVA

272 DS  
U02720001



Oprema za vađenje navrtki i zavrtnjeva kod naplataka od lakih legura

- Ne oštećuje aluminijumske felne
- Specijalne burgije od volfram-karbida sposobne za bušenje svih vrsta materijala (preporučuje se podmazivanje uljem za rezanje pri svakoj upotrebi)
- Izuzetno tanke konusne čaure za centriranje/vađenje na svim tipovima aluminijumskih felni

## OJAČANI UDARNI NASADNI KLJUČEVI 270



### PRSTEN OD LIVENOG ČELIKA

Obezbeđuje otpornost 4 puta veću od standardnih nasadnih ključeva za točkove.



### ZAŠTITNI TEFLONSKI PREMAZ

Smanjuje rizik od oštećenja prilikom rada na točkovima od aluminijumske legure.



1 1/2"



3  
KOM.

1 1/2"

270

Ojačani udarni nasadni ključevi za alu-felne sa Teflon zaštitom

ID.BROJ	●	L	Ø
U02701017	17 mm	85 mm	26 mm
U02701019	19 mm	85 mm	28 mm
U02701021	21 mm	85 mm	30 mm

270 C3  
U02700160



Asortiman u modularnom koferu sa udarnim nasadnim ključevima za alu-felne sa Teflon zaštitom

## BRZI KLJUČ ZA SKIDANJE ULJNOG FILTERA 443 N AUTOMATSKO STEZANJE KAIŠA.

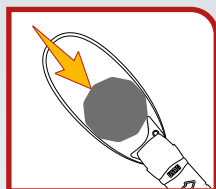

**AUTOMATSKI  
SIGURNOSNI KAIS**

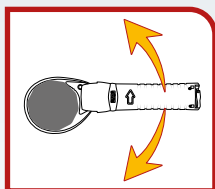

**EFEKAT KLJUČA**

Brzo delovanje. Mogućnost rada u uskom prostoru.

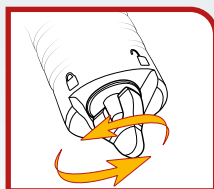

**RUČKA ZA POVEĆANJE  
SILE HVATANJA**



**66÷105  
mm**

**443 N  
U04430005**

**Brzi ključ za skidanje  
uljnog filtera (vozila)**



YouTube

**6  
KOM.**

**3  
8"**



Omogućavaju ponovno pritezanje na originalni obrtni moment (vrednost je označena na plastičnoj šolji)

**446 DA/SE6  
U04461104**

**Set od 6 ključa za uljne filtere**

- 3/8" kockasti pogon
- Čelično telo
- Set za Fiat, Lancia, Alfa Romeo, BMW, Renault, Volkswagen, Skoda, Audi, Seat, Mercedes
- Dimenzije profila: Ø 74 mm x 14 strane - Ø 75 mm x 16 strane- Ø 86 mm x 16 straneØ 102 mm x 14 strane- Ø 66 mm x 18 straneØ 96 mm x 18 strane



Skenirajte QR kôd i preuzmite spisak primena ili idite na [usag-tools.net](http://usag-tools.net)

**3  
8"**

**1  
4"**

**30  
KOM.**



7 kg 620 mm 70 mm 500 mm

**446 S28  
U04461204**

**Set od 30 ključeva za skidanje poklopca  
uljnog filtera**

- Veličine ključeva za skidanje poklopca uljnog filtera (Ø x N ° strane): 66/6 - 65/14 - 65/67 - 68/14 - 73/14 - 74/15 - 74/76 - 75/77 - 76/12 - 76/14 - 76/30 - 76/8 - 78/15 - 80/15 - 80/82 - 86/16 - 86/18 - 90/15 - 92/10 - 93/15 - 93/36 - 93/45 - 95/15 - 96/18 - 100/15 - 106/15 - 108/15 - 108/18

Skenirajte QR kôd i preuzmite spisak primena ili idite na [usag-tools.net](http://usag-tools.net)



## U ALUMINIJUMU

### 446 DT/S2

U04461203

Set od dva ključa za poklopce uljnih filtera za japanska vozila

- Smanjuje rizik od oštećenje poklopaca uljnih filtera
- Takođe se može koristiti i za pritezanje sa dinamometarskim ključem



2  
KOM.



## 2 in 1

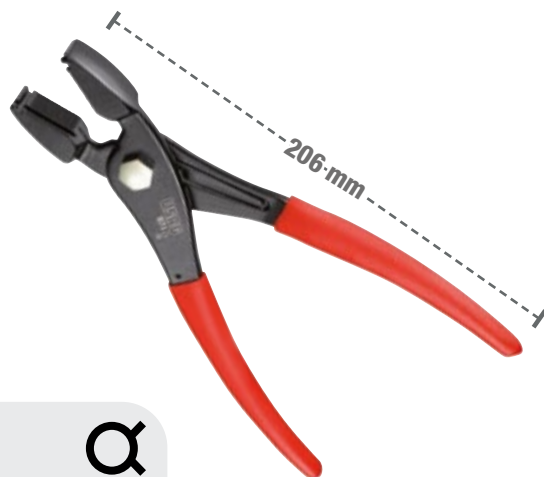

### 871 D

U08710001



Klešta za CORBIN šelne

- Model sa čeonim ili bočnim zakačivanjem
- Čeljusti sa rečkovom površinom za hvatanje

Tri radne  
Pozicije



### 871 C

U08719005P

CLICK klešta za stega

- Troosovinska glava za rad u svakoj poziciji
- Za otvaranje i zatvaranje CLICK stega na instalaciji goriva, hidraulike i usisa



22  
KOM.

### 1881 S22

U18810082

Garnitura od 22 ključeva za sklapanje i rasklapanje navrtki remenica alternatora

- Dostavlja se u plastičnoj kutiji



Konektori  
za čep kartera

16  
KOM.

3/8"

### 263/S16

U02631400

Alat za ispuštanje ulja

- Magnetne utičnice za držanje čepova
- 1 prolazni ključevi 3/8"
- 2 bita  $\odot$  8-10 mm 3/8"
- 6 bita  $\odot$  8-10-12-13-14-17 mm 3/8"
- 6 ključa  $\blacklozenge$  13-14-17-18-19-21 mm 3/8"
- 1 TORX® bit  $\odot$  T45



Integrirana posuda  
za sakupljanje ulja



### 870 C

U08700006

Klešta za creva za dovod goriva

- Za benzinska i dizel vozila
- Ergonomična kompozitna drška



## 2 REŽIMI:

- 1 250 l/min - 50°÷400°C
- 2 500 l/min - 50°÷600°C

MAX  
600°

2000  
WATT



Dodaci uključeni

**391**

**U03910001**

### Digitalni pištolj za vreo vazduh

- Model sa elektronskom proverom temperature i zapremine vazduha pomoću digitalnog displeja
- Mogućnost podešavanja programa: 2 režima grejanja i 2 protoka vazduha
- Opremljen sa sistemom za hlađenje



### TEHNIČKE KARAKTERISTIKE

Navojna šipka za vakuumsku šolju	M18
Zvučni nivo	78 Db
Ukupna dužina	610 mm
Težina	4 Kg
Max. Pritisak	6,2 bar
Ulaz vazduha	1/4"

**400 P**

**U04000010**

### Pneumatski izvlakač udubljenja

- Idealan za uklanjanje udubljenja bez potrebe za ponovnim farbanjem
- Isporučuje se 3 vakuumske šoljice (Ø 75-100-125 mm), u plastičnoj kutiji sa transportnom ručkom i štipaljkom za zatvaranje
- Komplet rezervnih dijelova s 3 usisne čašice: kod 1004735-98

**5**  
KOM.

Za vadanje plastika, učvršćivača, lajsni, šah tabli, ...



**426 B/S5**

**U04260006**

**Komplet od 5 alata za skidanje plastičnih elemenata**

**4**  
KOM.

Za ulaganje silikona, plastike, lajsni idr



**426 C/S4**

**U04260007**

**Set od 4 višenamenskih plastičnih skidača**

**4**  
KOM.

Za razdvajanje poklopca pogonskog kaiša bregaste osovine, glava cilindra motora, pogonskog kaiša itd



**426 D/S4**

**U04260005**

**Set od 4 plastična strugača za razdvajanje**

**2**  
KOM.

**115 CL/SE2**

**U01150022**

### Klešta sa dvostrukim zglobovima i poluokruglim čeljustima

- Savršeno za hvatanje komadića i delova koji su teško dostižni



Kontrolisano zatezanje  
korišćenjem ključevi čegrtalji ili  
T-ključeva

1/2"



YouTube

Pravilno merenje ugla iz bilo  
koje pozicije

TAČNOST  
±2%



YouTube

9  
KOM.

Dve žičane četke  
Ø 20mm i 25mm



**885 F**  
U08850004

**Set za čišćenje injektora**

- Idealno za čišćenje kanala injektora kod common rail motora

6  
KOM.

1/2"



**884 C/S6**  
U08841000

**Set od šest ključeva za instalaciju injektora**

- Za montažu i demontažu instalacije cevovoda brizgaljki
- Dužina: 98 mm
- Veličine: 12-14-16-17-18-19 mm

**814 A**

**Digitalni adapter za obrtni moment-ugao obrtanja**

- Pritezanje obrtni momentom i ugaonim obrtanjem sa digitalnom preciznošću pomoću konvencionalnih alata
- Za pritezanje udesno i ulevo
- Režim merenja: vršno/praćenje
- Jedinice za izbor: Nm/ft.lb/in.lb/kgcm/stepen
- Vidljivi (LED) i čujni (ZUJALICA) indikatori kada se postigne ciljna unapred podešena vrednost
- 9 ciljnih vrednosti koji se mogu unapred podesiti
- 50 proreza za memoriju za izmerene vrednosti
- Isporučuje se u plastičnoj kutiji sa sertifikatom o kalibraciji
- Napajanje: 2 baterije AAA (uračunate)

ID.BROJ	KAPACITET	REZOLUCIJA
U08140003	6,8÷135 Nm	1/2" 0,1
U08140004	10÷200 Nm	1/2" 0,1
U08140005	17÷340 Nm	1/2" 0,1

**831 A**

U08310001

**Digitalni ugaoni metar**

- Pravilno merenje ugla iz bilo koje pozicije
- Za pritezanje udesno i ulevo
- Preciznost: ± 2%
- Opseg: 0 - 360°
- Rezolucija: 0,1
- Vidljivi (LED) i čujni (zujalica) indikatori kada se postigne ciljna unapred podešena vrednost
- 9 ciljnih vrednosti koji se mogu unapred podesiti
- 50 proreza za memoriju za izmerene vrednosti
- Isporučuje se u plastičnoj kutiji sa sertifikatom o kalibraciji
- Napajanje: 2 baterije AAA (uračunate)

# Nasadni ključevi

## KOMPRIMOVANI VAZDUH

Kabl 10 m  
Ø 8 mm



**939 C**  
**U09390003**



### Crevo za vazduh u rolni 8 mm

- Model sa automatskim namotavanjem creva i uređajem za zaustavljanje.
- Kućište od plastike otporne na udarce sa rotirajućim nosačem za montažu na zid.
- Pogodan za spoljašnju upotrebu.
- Crevo od poliuretana/PVC-a.

#### TEHNIČKE KARAKTERISTIKE

Dužina creva	10 m
Unutrašnji prečnik creva	8 mm
Maksimalni radni pritisak	15 bar
Dužina dovodnog creva	1,5 m
Izlazni navojni muški konektor	3/8"
Prosečna potrošnja vazduha	300 l/min@7bar

2006/42/CE  
ISO EN 12100:2010

## KOMPRIMOVANI VAZDUH

Kabl 16 m  
Ø 10 mm



**939 C1**  
**U09390004**



### Crevo za vazduh u rolni 10 mm

- Model sa automatskim namotavanjem creva sa uređajem za zadržavanje
- Kućište od plastike otporne na udarce sa rotirajućim nosačem za pričvršćivanje na zid
- Može se koristiti i na otvorenom
- Crevo od poliuretana/PVC-a

#### TEHNIČKE KARAKTERISTIKE

Dužina creva	16 m
Unutrašnji prečnik creva	10 mm
Maksimalni radni pritisak	15 bar
Dužina dovodnog creva	1,5 m
Izlazni navojni muški konektor	3/8"
Prosečna potrošnja vazduha	450 l/min@7bar

2006/42/CE  
ISO EN 12100:2010

## KOMPRIMOVANI VAZDUH

Kabl 16 m  
Ø 12,5 mm



**939 C2**  
**U09390005**



### Crevo za vazduh u rolni 12,5 mm

- Model sa automatskim namotavanjem creva i uređajem za zaključavanje
- Kućište od plastike otporne na udarce sa rotirajućim nosačem za montažu na zid
- Pogodan za spoljašnju upotrebu
- Crevo od poliuretana/PVC-a

#### TEHNIČKE KARAKTERISTIKE

Dužina creva	16 m
Unutrašnji prečnik creva	12,5 mm
Maksimalni radni pritisak	15 bar
Dužina dovodnog creva	1,5 m
Izlazni navojni muški konektor	3/8"
Prosečna potrošnja vazduha	800 l/min@7bar

2006/42/CE  
ISO EN 12100:2010

## ELEKTRIČNA ENERGIJA 230V

**Kabl 15 m**  
**3G x 1,5 mm<sup>2</sup>**



**939 E**  
**U09390007**



### Kabal na motalici

- Model sa automatskim namotavanjem kabla i uređajem za zaključavanje
- Kućište od plastike otporne na udarce sa rotirajućim nosačem za montažu na zid
- PVC kabl 3G x 1,5 mm<sup>2</sup>
- Šuko utikač i utičnica
- Uređaj za zaključavanje kabla sa zupčastom letvom, aktivira se na svakih 50 cm

### TEHNIČKE KARAKTERISTIKE

Dužina creva	15 m
Kapacitet namotanog kabla	1,2 KW @230V
Kapacitet odmotanog kabla	1,5 KW @230V
Nivo zaštite	IP 42

## ULJE I VODA

**Crevo 15 m**  
**Ø 10 mm**



**939 W**  
**U09390006**



### Kolut za crevo za ulje i vodu

- Model sa automatskim namotavanjem creva i uređajem za zaključavanje
- ABS kalem i nosač od čelika obojenog epoksidom
- Crno ojačano sintetičko gumeno crevo EN857 1 SC
- Priključak za ulaz od mesinga

### TEHNIČKE KARAKTERISTIKE

Ulazni priključak	3/8 F
Izlazni navojni muški konektor	3/8 F girevole
Unutrašnji prečnik creva	10 mm
Dužina creva	15 m
Maksimalni pritisak	180 bar
Radna temperatura	-15 ÷ 130 °C

**Traka 20 m**  
**Širina: 4 cm**



**939 N**  
**U09390008**



### Kaseta sa trakom za ograđivanje prostora

- Bela/crvena prugasta traka od polipropilena, dužina 20 m
- Za kreiranje privremenih barijera i označavanje opasnih područja
- Model sa automatskim namotavanjem trake i uređajem za zaključavanje
- Kućište od plastike otporne na udarce sa rotirajućim nosačem za montažu na zid
- Podesivi nosač od 180°



# Nasadni ključevi

**PUNJIVO LED OSVETLJENJE  
KOJE SE MOŽE SKIDATI**



YouTube



**KUČIŠTE OD LEGURE  
MAGNEZIJUMA**



**943 PC1 1/2"**  
**U09430001**

**Pneumatski pištolj od magnezijuma  
sa LED osvetljenjem na vrhu**

**TEHNIČKE KARAKTERISTIKE**

Prihvat	1/2"	Max. Pritisak	6,2 bar
Kapacitet	M20	Nivo buke	94 ±3 dB(A)
Maksimalna snaga stezanja	1.898 Nm	Snaga zvuka	105 ±3 dB(A)
Opseg snage stezanja (Nm min-Max)	320÷460 Nm	Nivo vibracije	6,4 m/s <sup>2</sup>
Udara u minuti	1200	Ulaz vazduha	1/4"
Slobodna brzina	6.500 rpm	Unutrašnji prečnik	10 mm
Prosečna potrošnja vazduha	172 l/min	Težina	2,2 kg



**943 PC1/C12**  
**U09430005**



**12**  
KOM.

**Set sa šestougaonim nasadnim  
ključevima i pneumatskim pištoljem  
u modularnoj kutiji**



**10-13-17-18-  
19-22-24-27-  
30-32 mm**

**KUČIŠTE OD LEGURE  
MAGNEZIJUMA**



YouTube



**929 PC1 1/2"**  
**U09290001**

**Magnezijum pneumatski pistolj**

**TEHNIČKE KARAKTERISTIKE**

Prihvat	1/2"	Max. Pritisak	6,2 bar
Kapacitet	M16	Nivo buke	93 ±3 dB(A)
Maksimalna snaga stezanja	1.600 Nm	Snaga zvuka	104 ±3 dB(A)
Opseg snage stezanja (Nm min-Max)	280÷440 Nm	Nivo vibracije	6,2 m/s <sup>2</sup>
Udara u minuti	1.300	Ulaz vazduha	1/4"
Slobodna brzina	7.000 rpm	Unutrašnji prečnik	10 mm
Prosečna potrošnja vazduha	172 l/min	Težina	2,0 kg



**929 PC1/C12**  
**U09290006**



**12**  
KOM.

**Set sa šestougaonim nasadnim  
ključevima i pneumatskim pištoljem  
u modularnoj kutiji**



**10-13-17-18-  
19-22-24-27-  
30-32 mm**



YouTube



11 cm

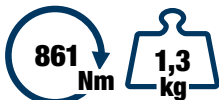

## 942 PC3 1/2"

U09420012

Pištolj pneumatski Extra compact

### TEHNIČKE KARAKTERISTIKE

Prihvat	1/2"	Max. Pritisak	6,2 bar
Kapacitet	M16	Nivo buke	91,1±3 dB(A)
Maksimalna snaga stezanja	861 Nm	Snaga zvuka	108,1±3 dB(A)
Opseg snage stezanja (Nm min-Max)	150÷220 Nm	Nivo vibracije	9,57 m/s <sup>2</sup>
Udara u minuti	1650	Ulaz vazduha	1/4"
Slobodna brzina	10.000 rpm	Unutrašnji prečnik	10 mm
Prosečna potrošnja vazduha	127 l/min	Težina	1,3 kg



## 942 PC3/C7

U09420015



7  
KOM.

Set sa šestougaonim nasadnim ključevima i pneumatskim pištoljem u modularnoj kutiji

OPIS	ARTIKAL/VELICINA	KOM.
Pneumatski pištolj - extra compact	942 PC3 1/2	1
Nasadni ključevi - IMPACT	235 1/2 M/ 13-17-19-21-22-24 mm	6
Trnovi za fiksiranje	235 MCA/4	1
Sigurnosni prstenovi	235 MDA/4	1



13-17-19-21-  
22-24 mm

PUNJIVO LED OSVETLJENJE  
KOJE SE MOŽE SKIDATI

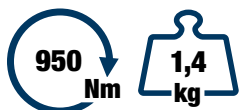

KUĆIŠTE OD LEGURE  
MAGNEZIJUMA

## 943 PC2 1/2"

U09430002

Pneumatski pištolj od magnezijuma sa LED osvetljenjem na vrhu

### TEHNIČKE KARAKTERISTIKE

Prihvat	1/2"	Max. Pritisak	6,2 bar
Kapacitet	M16	Nivo buke	95±3 dB(A)
Maksimalna snaga stezanja	950 Nm	Snaga zvuka	107±3 dB(A)
Opseg snage stezanja (Nm min-Max)	200÷270 Nm	Nivo vibracije	3,9 m/s <sup>2</sup>
Udara u minuti	1400	Ulaz vazduha	1/4"
Slobodna brzina	10.000 rpm	Unutrašnji prečnik	10 mm
Prosečna potrošnja vazduha	167 l/min	Težina	1,4 kg

ALUMINIJUMSKO TELO

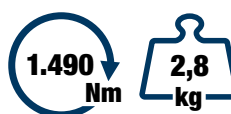

## 928 AC1 1/2"

U09280014

Aluminijumski pneumatski pištolj

### TEHNIČKE KARAKTERISTIKE

Prihvat	1/2"	Max. Pritisak	6,2 bar
Kapacitet	M16	Nivo buke	90 ±3 dB(A)
Maksimalna snaga stezanja	1.490 Nm	Snaga zvuka	101 ±3 dB(A)
Opseg snage stezanja (Nm min-Max)	135÷380 Nm	Nivo vibracije	5,2 m/s <sup>2</sup>
Udara u minuti	1.120	Ulaz vazduha	1/4"
Slobodna brzina	6.500 rpm	Unutrašnji prečnik	10 mm
Prosečna potrošnja vazduha	147 l/min	Težina	2,8 kg

# Nasadni ključevi

## KUČIŠTE OD LEGURE TITANIJUMA

3/4"

2.115 Nm  
3,8 kg



### 942 PD1 3/4'' U09420004

Pneumatski odvijač (struktura od titanijuma)

#### TEHNIČKE KARAKTERISTIKE

Prihvat	3/4"	Max. Pritisak	6,2 bar
Kapacitet	M27	Nivo buke	97,8±3 dB(A)
Maksimalna snaga stezanja	2.115 Nm	Snaga zvuka	108,8±3 dB(A)
Opseg snage stezanja (Nm min-Max)	500÷800 Nm	Nivo vibracije	5,06 m/s <sup>2</sup>
Udara u minuti	950	Ulaz vazduha	3/8"
Slobodna brzina	5.300 rpm	Unutrašnji prečnik	10 mm
Prosečna potrošnja vazduha	200 l/min	Težina	3,8 kg

## ALUMINIJUMSKO TELO

3/4"

1.700 Nm  
5,6 kg



### 928 D1 3/4'' U09280015

Pneumatski pistolj sa kućištem od aluminijuma

#### TEHNIČKE KARAKTERISTIKE

Prihvat	3/4"	Max. Pritisak	6,2 bar
Kapacitet	M24	Nivo buke	98,4±3 dB(A)
Maksimalna snaga stezanja	1.700 Nm	Snaga zvuka	109,4±3 dB(A)
Opseg snage stezanja (Nm min-Max)	500÷1.050 Nm	Nivo vibracije	9,1 m/s <sup>2</sup>
Udara u minuti	790	Ulaz vazduha	3/8"
Slobodna brzina	5.700 rpm	Unutrašnji prečnik	13 mm
Prosečna potrošnja vazduha	193 l/min	Težina	5,6 kg

1"

4.068 Nm

10,3 kg

ALUMINIJUMSKO  
TELO



### 910 E1 1'' U09100020

Pneumatski pistolj sa kućištem od aluminijuma

#### TEHNIČKE KARAKTERISTIKE

Prihvat	1"	Max. Pritisak	6,2 bar
Kapacitet	M33	Nivo buke	102 ±3 dB(A)
Maksimalna snaga stezanja	4.068 Nm	Snaga zvuka	113 ±3 dB(A)
Opseg snage stezanja (Nm min-Max)	850÷1.300 Nm	Nivo vibracije	15,2 m/s <sup>2</sup>
Udara u minuti	720	Ulaz vazduha	1/2"
Slobodna brzina	4.500 rpm	Unutrašnji prečnik	13 mm
Prosečna potrošnja vazduha	243 l/min	Težina	10,3 kg

1"

3.390 Nm

6,8 kg

OKVIR OD  
KOMPOZITNOG MATERIJALA  
LAGANO I MOĆNO

teži 20% manje od standardnog modela



### 942 PE1 1'' U09420005

Udarni pneumatski odvrtlač (okvir od kompozitnog materijala)

#### TEHNIČKE KARAKTERISTIKE

Prihvat	1"	Max. Pritisak	6,2 bar
Kapacitet	M38	Nivo buke	100,9 ±3 dB(A)
Maksimalna snaga stezanja	3.390 Nm	Snaga zvuka	111,9 ±3 dB(A)
Opseg snage stezanja (Nm min-Max)	203÷1.627 Nm	Nivo vibracije	10,6 m/s <sup>2</sup>
Udara u minuti	900	Ulaz vazduha	1/2"
Slobodna brzina	5.000 rpm	Unutrašnji prečnik	19 mm
Prosečna potrošnja vazduha	400 l/min	Težina	6,8 kg



## 235 1/2" M/C16

U02359285



16  
KOM.

Set sa šestougaonim ključevima u modularnom koferu - IMPACT

OPIS	ARTIKAL/VELICINA	KOM.
Nasadni ključevi - IMPACT	235 1/2 M 10-12-13-14-15-16-17-18-19-21-22-24-27-30-32 mm	15
Trnovi za fiksiranje	235 MCA/4-6	2
Sigurnosni prstenovi	235 MDA/4-6	2
Nastavak - IMPACT	236 1/2 M/125	1

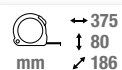

## 235 3/4" M/C8

U02359286



8  
KOM.

Set sa kratkim šestougaonim udarnim nasadnim ključevima

OPIS	ARTIKAL/VELICINA	KOM.
Nasadni ključevi - IMPACT	235 3/4" M 21-22-24-27-30-32-36-41 mm	8

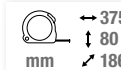

30.000 Rpm

0,3 CV  
220 W

Ø 6  
mm

76  
l/min



23.000 Rpm

0,3 CV  
220 W

Ø 6  
mm

76  
l/min

90°



## 922 B1

U09220001

Ravna brusilica - 0,3 CV (220 W)

TEHNIČKE KARAKTERISTIKE			
Prosečna potrošnja vazduha	76 l/min	Nivo vibracije	2,42 m/s <sup>2</sup>
Max. Pritisak	6,2 bar	Ulaz vazduha	1/4"
Nivo buke	84,8±3 dB(A)	Unutrašnji prečnik	10 mm
Snaga zvuka	99,5±3 dB(A)	Težina	440 g

## 922 BP1

U09220004

Ugaona brusilica 90° - 0,3 CV (220 W)

TEHNIČKE KARAKTERISTIKE			
Prosečna potrošnja vazduha	76 l/min	Nivo vibracije	4,54 m/s <sup>2</sup>
Max. Pritisak	6,2 bar	Ulaz vazduha	1/4"
Nivo buke	85,9±3 dB(A)	Unutrašnji prečnik	10 mm
Snaga zvuka	96,9±3 dB(A)	Težina	555 g

# Nasadni ključevi



## UDARNI NASADNI KLJUČEVI 235 MB



**1/2"** **10**  
KOM.

→ 190  
↑ 58  
mm ↘ 144



**1/2"** **1/2"**

**22**  
KOM.

→ 415  
↑ 92  
mm ↘ 283

### 235 1/2" MB/C10

U02350530



Asortiman sa kratkim šestougaonim nasadnim umecima

OPIS	ARTIKAL/VELICINA	KOM.
Kratkim šestougaonim nasadnim umecima	235 1/2" M 10-11-12-13-14-15-16-17-18-19	10

### 236 KE/C22

U02360900



Asortiman sa kratkim šestougaonim nasadnim umecima, produžnim ključem i udarnim bitovima

OPIS	ARTIKAL/VELICINA	KOM.
Kratkim šestougaonim nasadnim umecima	235 1/2" MB 13-14-15-16-17-18-19	7
Držać bita za produžetak za lanac od aluminijuma	236 KE 1/2"	1
Udarni nastavci za šestougaone zavrtnje - 1/2" konekcija	687 E 5-6-8-10-12-14	6
Udarni nastavci za TORX® zavrtnje - 1/2" konekcija	687 TX T25-T27-T30-T40-T45-T50-T55	7
Adapteri za udarne nasadne ključeve	236 KEADP	1



**ADAPTER ZA NASADNE KLJUČEVE UVEK UKLJUČEN**



YouTube

### 236 KE

**1/2"** **1/2"** **1/4"** **1/4"**

Držać bita za produžetak za lanac od aluminijuma

ID.BROJ	□	◇	L	H	👤
U02360706	1/2"	1/2"	340 mm	24 mm	1,1 kg
U02360711	1/4"	1/4"	260 mm	19 mm	300 g

## KOMPATIBILNO SA RAČNOM ILI ELEKTRICNIM/ AKUMULATORSKIM ODVIJAČEM

### 236 KE **1/2"**

**DIREKTNI POGON ZA MAŠINSKE BITOVE**

Za upotrebu sa bitovima prihvata 1/2" (serije 687 E i 687 TX).



**NASADNI KLJUČEVI**

Umetnuti adapter za nasadne ključeve art. 236 KEADP.



### 236 KE **1/4"**

**DIREKTNI POGON ZA BITOVE**

Za upotrebu sa bitovima prihvata 1/4" (serije 660 i 664).



**NASADNI KLJUČEVI**

Umetnuti adapter za nasadne ključeve 660 Q.





EN388



Indeks zaštite  
3141X

**KAŽIPRST SA  
FUNKCIJOM  
DODIRA**



**3000 PG** CE

### Performanse grip radne rukavice

- EN388 sertifikovan sa indeksom zaštite 3141Ks
- Nazad u podstavljenoj, prozračnoj tkanini
- Dlan od sintetičke kože sa posebnom silikonskom teksturom za ekstra prijanjanje
- Vrhovi prstiju u potpunosti prekriven sintetičkom kožom
- Kažiprst sa funkcijom dodira
- Ojačanje sa dvostrukim slojem sintetičke kože između palca i kažiprsta
- Palac prekriven upijajuće tkanine za brisanje znoja
- Elastična manžetna sa kuka-i-petlje zatvaranje



**ZNOJ  
APSORBUJE  
TKANINA**

ID.BROJ	VELICINA
U30001003	L
U30001004	XL



**3787 A**  
**U37870001G**

### RACING Stolica

- Materijal: PVC koža sa oblikovanom penom podlogom
- Najlonska baza sa okretnim PU točkovima, prečnika 60 mm
- Klasa 4 gasni klip
- Visina naslona od sedišta: 82 cm
- Dimenzije sedišta: 50x53 cm
- Visina sedišta od poda: 48-56 cm
- Ukupna visina stolice: 128-136 cm

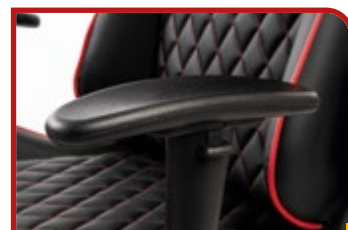
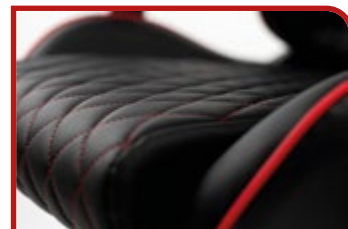

## REVERZIBILNA RAČNA 237 JS

NISKOPROFILNA GLAVA – IDEALNA ZA PRISTUP U TESNIM PROSTORIMA

**SLIM**



**MEHANIZAM  
SA 72 ZUBA**



**DUGME ZA OTPUŠTANJE  
NASADNOG KLJUČA**



**PROMENA  
SMERA**



**ERGONOMSKI  
RUČKA**

## UKLJUČENA U SVE SETOVE

# JUST



700 kg



6

FIOKA

3

MODULA



265  
KOM.

## ASORTIMAN ZA ODRZAVANJE



**515 J6SM**  
U05150636

RAL  
3020

RAL  
9005

**JUST kolica sa fiokama sa  
MAINTENANCE setom – 3 fioke**

**515 J6SV**  
U05150106

RAL  
3020

RAL  
9005

**JUST kolica sa fiokama (prazna)**

### OPIS

Podesiva klijesta, dljeto, udarac, čekić, makaze, asortiman sa bitovima, ugaonih šestougaonih klujeva, univerzalna klijesta, klešta za nos, klešta za rezanje, čekić

### ARTIKAL

519 M 150A

### KOM.

122

Odvijači za vijke sa prorezima, PHILLIPS® odvijajući, odvijajući za TORX® vijke, odvijajući za POZIDRIV® vijke sa križnom glavom

519 M 320

27

Kombinovani ključevi, utičnice, čegrtaljka i pribor

519 M 601S

116



515

- ABS radna ploča visoke čvrstoće sa 15 mm protiv pada ivice
- Upotrebljiva veličina radne ploče: 560x460 mm
- Dvostruka transportna ručka za veću upravljivost
- Gumene prostirke otporne na ulje unutar fioke
- Centralizovani sigurnosni sistem zaključavanja
- Isporučuje se sa sistemom držača za boce, pozicioniran sa desne ili leve strane (kod rezervnog dela SER. SBR2)
- Gumeni točkovi otporni na ulje (Ø 125 mm): dva fiksna i dva okretna (jedan sa kočnicom)
- Isporučuje se sa točkovima već montiran na strukturu
- Unutrašnje dimenzije fioke:
  - 3 fioke 570x420x60 mm.
  - 2 fioke 570x420x130 mm.
  - 1 fioka 570x420x270 mm.

50 kg | 779 mm | 900 mm | 515



## ASORTIMAN ZA ODRZAVANJE

### Konfiguracija bez dodataka



**New**

**ČELIK**

Čelični gornji deo  
2.175 mm - 516 AG/2



**265**  
KOM.



**516 SA/STBA**  
**U05160316**

**RAL 9005**

212 kg | 2.175 mm | 2.000 mm | 650

Radionički nameštaj sa čeličnom radnom pločom



**New**



**116**  
KOM.



**504 SRJM**  
**U05041601**

**RAL 3020**

32 kg | 901 mm | 849 mm | 452

JUST višenamenska kolica sa fiokama sa MAINTENANCE setom – 1 fioka

OPIS	ARTIKAL	KOM.
Kombinovani ključevi, utičnice, čegrtaljka i pribor	519 M 601S	116

**1**  
FIOKA

**3**  
MODULA



11 kg | mm | 460 | 158 | 385

**New**

**002 JSM**  
U00020021

**181**  
KOM.

Kofer sa asortimanom za održavanje

**002 JTMS**  
U00020025

**181**  
KOM.

Kofer sa asortimanom za održavanje



1/4"

1/2"

8 kg

mm

415 | 92 | 283



**New**

**100**  
KOM.

**601 1/4-1/2" JS100**  
U06010031

Asortiman sa šestouganim nasadnim umecima i bitovima za gedoru u modularnoj kutiji



Kutije su modularne i kompatibilne sa fiokama USAG kolica





**New**

1/4" 1/2"

7 kg 415 mm 92 283

**82**  
KOM.

**601 1/4-1/2" JS82**

**U06010030**

Asortiman sa šestouganim nasadnim umecima i viljuškasto-okastim ključevima u modularnoj kutiji



Kutije su modularne i kompatibilne sa fiokama USAG kolica



**New**

1/2"

7 kg 415 mm 92 283

**41**  
KOM.

**601 1/2" JS41**

**U06010024**

Asortiman sa šestouganim nasadnim umecima i bitovima za gedoru u modularnoj kutiji



Kutije su modularne i kompatibilne sa fiokama USAG kolica





**22**  
KOM.

**1/2"**

**New**



Kutije su modularne i kompatibilne sa fiokama USAG kolica

4 kg | mm | 375  
80  
186

**601 1/2" JS22**  
U06010023

Asortiman sa šestougaonim ključevima u modularnom koferu



**34**  
KOM.

**1/4"**

**New**



Kutije su modularne i kompatibilne sa fiokama USAG kolica

1 kg | mm | 190  
78  
165

**601 1/4" JS34**  
U06010021

Asortiman sa šestouganim nasadnim umecima i bitovima za gedoru u modularnoj kutiji



**16**  
KOM.

**1/4" 1/2"**

**New**



Kutije su modularne i kompatibilne sa fiokama USAG kolica

1 kg | mm | 190  
58  
138

**601 1/4-1/2" JTXS16**  
U06010029

Asortiman sa TORX® nasadnim umecima u modularnoj kutiji



## MOMENT KLJUČEVI 810 J

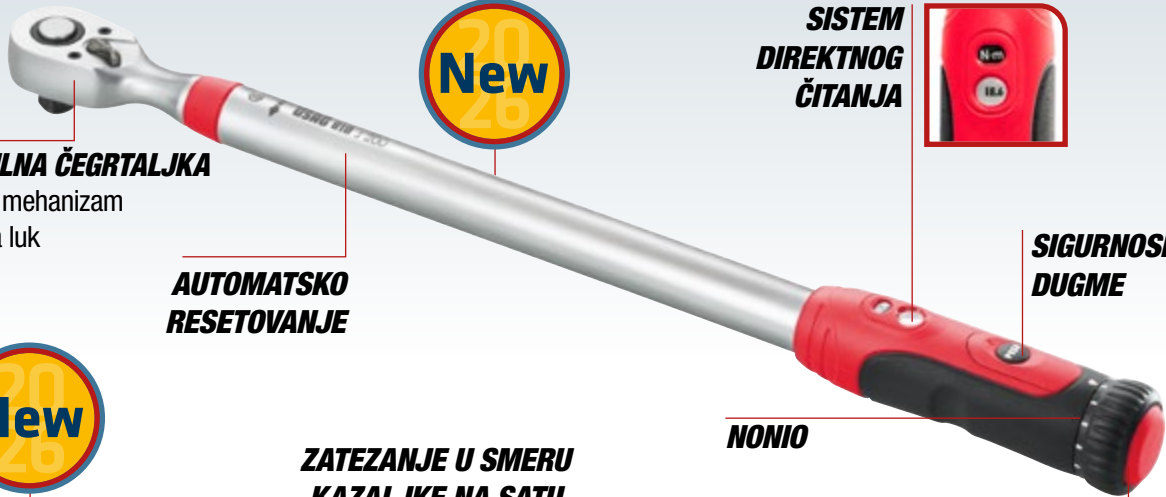

**REVERZIBILNA ČEGRTALJKA**  
sa 72 zuba mehanizam  
i 5° ljuška luk

**AUTOMATSKO  
RESETOVANJE**

**SISTEM  
DIREKTOG  
ČITANJA**



**SIGURNOSNO  
DUGME**

**NONIO**

**PODEŠAVANJE  
KNOB**

**ZATEZANJE U SMERU  
KAZALJKE NA SATU**



TAČNOST  
**±4%**

**810 J**

**ISO 6789**

**Direktno čitanje moment ključevi sa reverzibilnim čegrtaljkom**

- Uključuje izjavu o usaglašenosti i REACH izjavu

ARTIKAL	ID.BROJ	KAPACITET	☑	L (mm)	REZOLUCIJA
810 J 5-25	<b>U08100025</b>	5÷25 Nm	1/4"	323	0,1 Nm
810 J 10-50	<b>U08100050</b>	10÷50 Nm	3/8"	400	0,5 Nm
810 J 20-100	<b>U08100100</b>	20÷100 Nm	1/2"	400	0,5 Nm
810 J 40-200	<b>U08100200</b>	40÷200 Nm	1/2"	517	0,5 Nm
810 J 60-340	<b>U08100340</b>	60÷340 Nm	1/2"	620	1 Nm
810 J 150-750	<b>U08100750</b>	150÷750 Nm	3/4"	1200	2,5 Nm

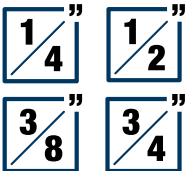

YouTube



**692 J32**  
**U06920042**

**32**  
KOM.



Asortiman nasadnih ključeva i  
dvosmerna čegrtaljka - 1/4"

**692 J49**  
**U06920041**

**49**  
KOM.



Asortiman sa bits nastavcima -  
1/4"

**692 J100**  
**U06920043**

**100**  
KOM.



Asortiman nastavaka sa  
specijalnim oblicima - 1/4"

# KOMBINOVANI KLJUČEVI 285 J



7  
KOM.

8÷19 mm



## 285 J/DS7

U02851745

Set od 7 kombinovanih ljučeva

- 285 J/8-10-12-13-14-17-19 mm.
- Isporučuje se sa plastičnim držačem

12  
KOM.

8÷19 mm



## 285 J/DS12

U02851746

Set od 12 kombinovanih ljučeva

- 285 J/8-9-10-11-12-13-14-15-16-17-19 mm.
- Isporučuje se sa plastičnim držačem



16  
KOM.

6÷24 mm

## 285 J/B16

U02851740

Set od 16 kombinovanih ključeva

- 285 J/6-7-8-9-10-11-12-13-14-15-16-17-18-19-22-24 mm.
- Isporučuje se sa roll-up torbom

# RAVNIH KOMBINOVANIH KLJUČEVA SA ČEGRTALJKOM 285 KB



7  
KOM.

8÷19 mm



## 285 KB/DS7

U02856341

Set od 7 ravnih kombinovanih ključeva sa čegrtaljkom

- 285 KB/8-10-12-13-14-17-19 mm.
- Isporučuje se sa plastičnim držačem

12  
KOM.

8÷19 mm



## 285 KB/DS12

U02856342

Set od 12 ravnih kombinovanih ključeva sa čegrtaljkom

- 285 KB/8-9-10-11-12-13-14-15-16-17-19 mm.
- Isporučuje se sa plastičnim držačem

Non  
bestemmiare  
adopera USAG  
utensili professionali



## Da li Vam je potrebna naša podrška?

Posetite naš sajt:



[usag.it/en/contacts/support](https://usag.it/en/contacts/support)



**Promocija važi do 31/03/2027 godine dok traju zalihe.**

Prikazane slike u katalogu nisu obavezujuće. Stanley Black & Decker italia S.r.l. u svako doba zadržava pravo na izmene u tehničkim karakteristikama svojih proizvoda.



**Stanley Black & Decker Italia S.r.l.**

Via Volta, 3 - 21020 - Monvalle (VA)

Tel. +39 0332 790 111 - [info.mv@usag.it](mailto:info.mv@usag.it)

[usag-tools.net](https://usag-tools.net)

